

## PROHLÁŠENÍ O SOULADU S EC

Prohlašujeme na naši vlastní odpovědnost,  
že tento produkt je v souladu s dále uvedenými normami  
nebo normalizovanými dokumenty:

HD400, EN50144, EN55014, EN61000

podle „Směrnice výboru“  
73/23/EEC, 89/336/EEC a 98/37/EC.



Yasuhiko Kanzaki CE 2001  
Ředitel



## Děrovka

### Hluk a vibrace

Typická A-vážená hladina hluku je 83dB (A).

Hladina hluku při práci může přesáhnout 85 dB (A)

– Používejte ochranu sluchu –

Typická vážená efektivní hodnota zrychlení je 8 m/s<sup>2</sup>.

## Návod k obsluze

**4341T**  
**4341CT**  
**4341FCT**

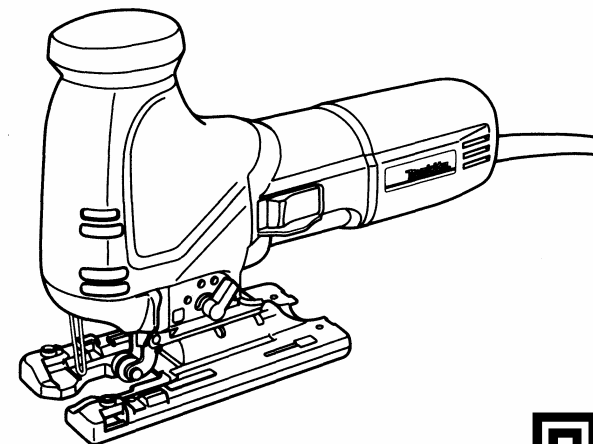

MAKITA INTERNATIONAL EUROPE LTD.

Michigan Drive, Tongwell, Milton Keynes,  
Bucks MK15 8JD, ENGLAND

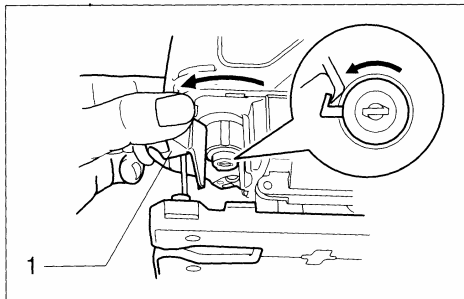

1

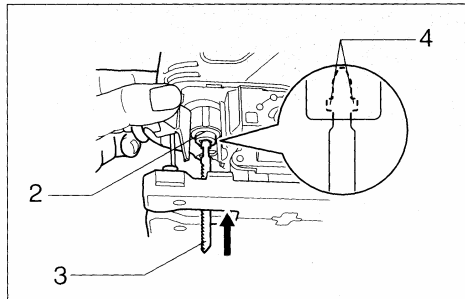

2

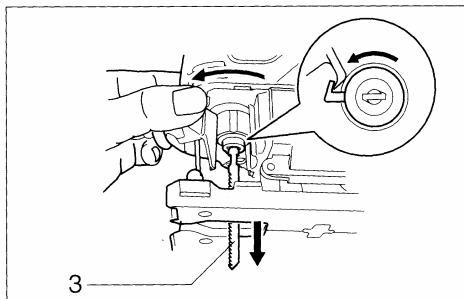

3

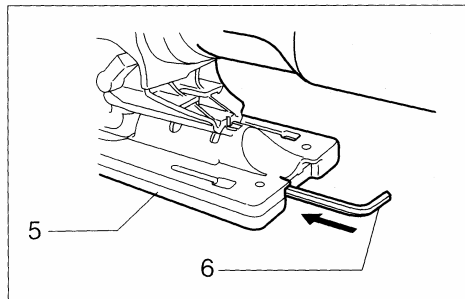

4

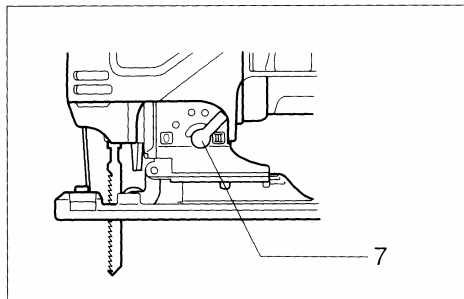

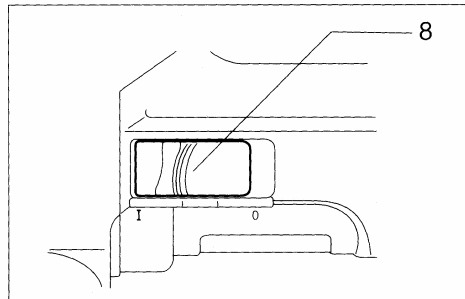

5

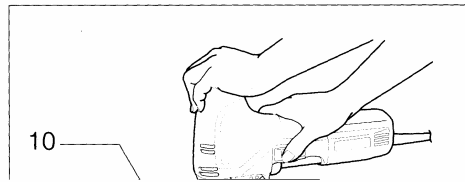
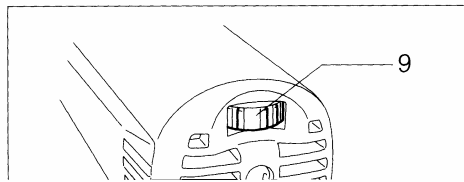

6

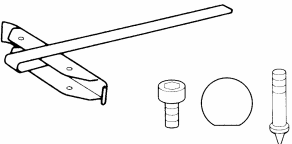

10

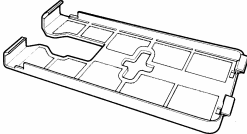
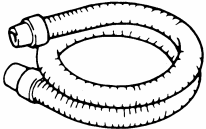
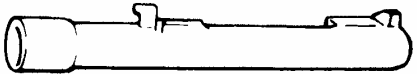
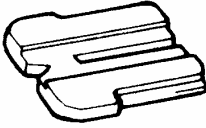
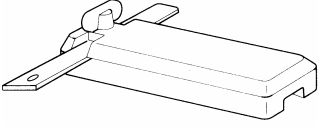
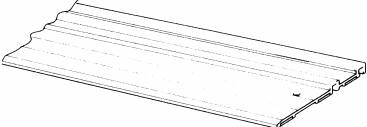
Sestava paralelního pravítka	
Šestihranný klíč	
Krycí deska	
Hadice	
Prachová tryska	
Protištipací zařízení	
Sestava adaptéru vodící desky (193517-1)	
Sestava vodící desky (192516-0)	

## PŘÍSLUŠENSTVÍ

### UPOZORNĚNÍ:

Pro váš stroj Makita, popsáný v této příručce, se doporučuje používat dále uvedená příslušenství a přídatná zařízení. Používání jakýchkoliv jiných příslušenství nebo přídatných zařízení může vyvolat riziko zranění pracovníků. Příslušenství a přídatná zařízení se musí používat pouze správným a zamýšleným způsobem.

List pily děrovky

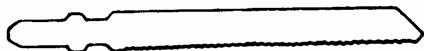

Typ listu	Počet zubů na palec	Rezná délka
Čís. 51	24	65 mm
Čís. 58	8	80 mm
Čís. 59	8	80 mm
Čís. B-10	9	80 mm
Čís. B-11	9	75 mm
Čís. B-12	6	80 mm
Čís. B-13	8	80 mm
Čís. B-14	18	50 mm
Čís. B-15	12	50 mm
Čís. B-16	6	80 mm
Čís. B-17	6	70 mm
Čís. B-18	14	45 mm
Čís. B-19	12	65 mm
Čís. B-21	12	75 mm
Čís. B-22	24	50 mm
Čís. B-23	14	50 mm
Čís. B-24	32	50 mm
Čís. B-25	9	75 mm
Čís. B-26	9	70 mm
Čís. B-27	24	50 mm
Čís. B-16L	6	150 mm
Čís. BR-13	9	64 mm

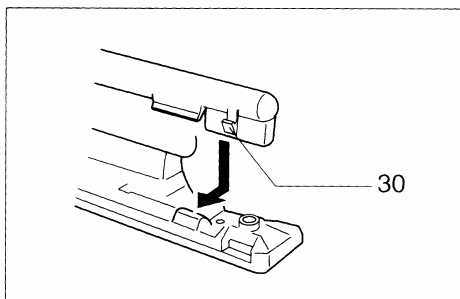

17

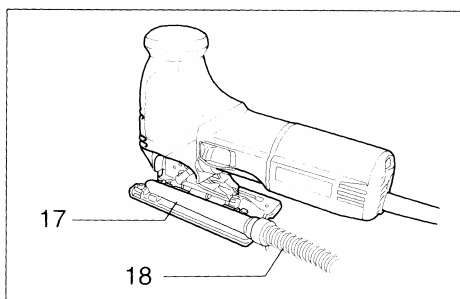

18

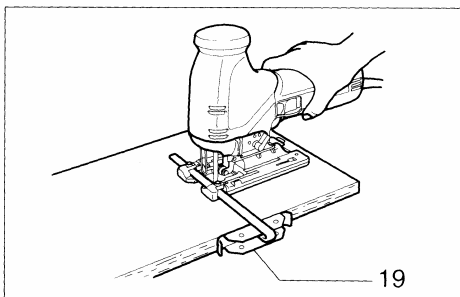

19

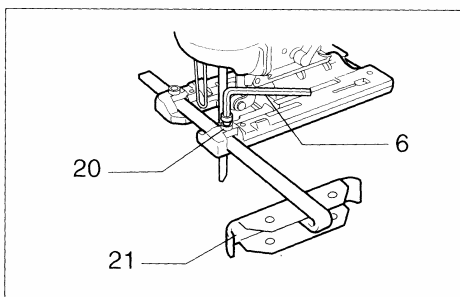

20

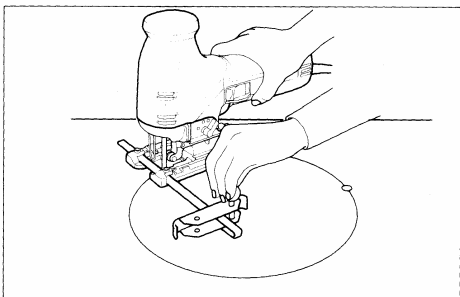

21

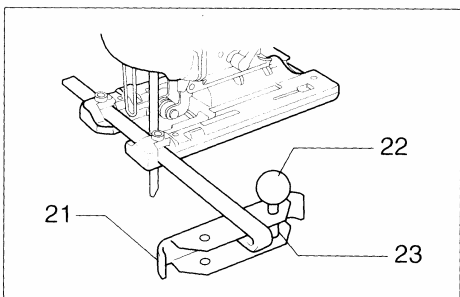

22

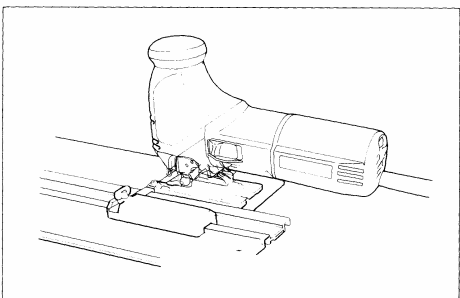

23

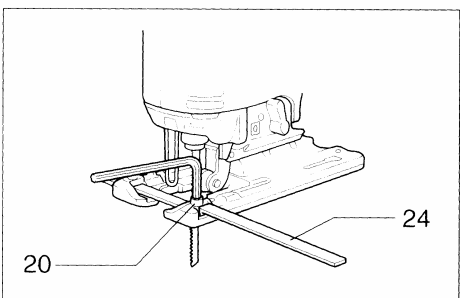

24

## ÚDRŽBA

### UPOZORNĚNÍ:

Před prováděním jakékoliv práce na stroji se vždy přesvědčte, zda je stroj vypnutý a odpojený od zdroje napájení.

Za účelem zachování bezpečnosti a spolehlivosti produktu, měly by se veškeré opravy údržbářské práce a nebo seřizování provádět v autorizovaném servisním středisku Makita.

### Zamýšlené použití

Stroj je určen pro řezání dřeva, plastických a kovových materiálů. Jako výsledek extensivního programu rozvoje jak příslušenství tak i pilových listů, může se stroj používat pro celou řadu aplikací a je významně vhodným nástrojem pro kruhové a zakřivené řezy.

### Napájení

Stroj se může připojit pouze k takovému zdroji napájení, jehož napětí odpovídá hodnotám uvedeným na štítku stroje a může pracovat pouze v jednofázové soustavě se střídavým napětím.

Stroje jsou opatřeny dvojitou izolací podle evropských norem a proto se mohou napájet přímo ze zásuvek bez zemního vodiče.

### UPOZORNĚNÍ:

Budete-li se pokoušet odstranit prachovou trysku silou, může se háček trysky poškodit a pak se nechtěně uvolnit při práci.

### Paralelní pravítko (příslušenství)

#### UPOZORNĚNÍ:

Před montáží nebo demontáží příslušenství se vždy přesvědčte, zda je stroj vypnutý a odpojený od napájecího zdroje.

### Přímé (rovné) řezy (Obr. 19 a 20)

Při opakovaném řezání šířek 160 mm nebo menších použijte paralelní pravítko, které zabezpečí rychlé, čisté a rovné řezy. Při jeho instalaci vložte pravítko do čtyřhranného otvoru, který se nachází po straně základové desky stroje s tím, že vodící pravítko je obráceno čelem dolů. Nastavte pravítko do polohy na požadovanou šířku řezu a pak ho zajistěte utážením šroubu.

### Kruhové výřezy (Obr. 21 a 22)

Při vyřezávání kruhů nebo oblouků s poloměrem 170 mm nebo menším, nainstalujte paralelní pravítko následujícím způsobem.

Vložte pravítko do otvoru, který se nachází po straně základny stroje tak, aby vodítko pravítka směřovalo směrem nahoru. Jedním ze dvou otvorů ve vodítku pravítka prostrčte kruhový vodící kolík. K zabezpečení kolíku v požadované poloze zašroubujte do kolíku zajišťovací krytku.

Nyní nastavte pravítko na požadovaný poloměr výřezu a utáhnutím šroubu zajistěte pravítko na požadovaném místě. Pak posuňte základnu stroje dopředu až na doraz.

#### POZNÁMKA:

Při vyřezávání kružnic nebo oblouků používejte vždy pilové listy čís. B-17, B-18, B-26 nebo B-27.

### Adaptér vodící desky (příslušenství)

Při řezání rovnoběžných a stejnoměrných šířek nebo při přímém (rovném) řezání, použijte vodící desku a adaptér vodící desky, čímž se zajistí rychlé a čisté provedení výřezů (Obr. 23).

Při montáži adaptéru vodící desky vložte táhlo pravítka do čtverhranného otvoru základny stroje až na doraz. Dotáhněte šroub pomocí šestihranného klíče napevno (Obr. 24).

Adaptér vodící desky nainstalujte na kolejničku vodící desky. Vložte táhlo pravítka do čtverhranného otvoru adaptéru vodící desky. Nastavte adaptér na stranu vodící kolejničky a utáhněte šroub napevno (Obr. 25).

#### UPOZORNĚNÍ:

Při použití vodící desky a adaptéru vodící desky užíjte vždy pilové listy čís. B-8, B-13, B-16, B-17 nebo 58.

### Krycí deska (Obr. 26)

Při řezání dekorační dýhy, plastických materiálů a podobně, použijte krycí desku. Tato deska chrání citlivé nebo jemné povrchy před poškozením. Tuto desku namontujte na spodní část základové desky stroje.

### Protištipací zařízení (obr. 27)

K zajištění výřezů bez rozštípnutí se používá protištipací zařízení.

Při instalaci protištipacího zařízení posuňte základovou desku stroje dopředu nadoraz a instalujte toto zařízení na zadní stranu základové desky stroje. Používáte-li krycí desku, nainstalujte protištipací zařízení na tuto krycí desku.

#### UPOZORNĚNÍ:

Protištipací zařízení se nemůže používat při provádění zkosených řezů.

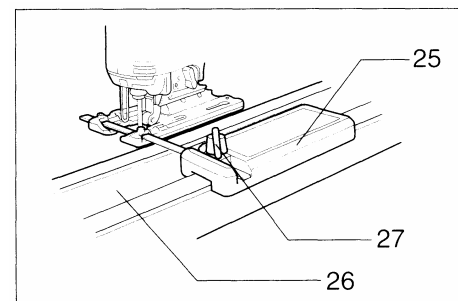

25

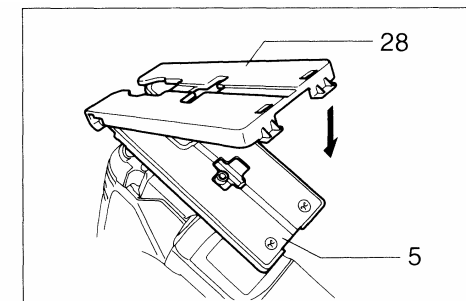

26

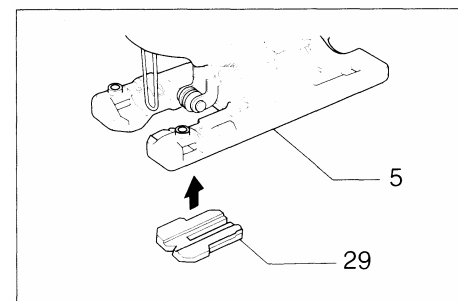

27

## Symbols

Dále jsou uvedeny symboly, které se používají pro tento stroj. Před použitím stroje si buďte jisti, že rozumíte jejich významu.

 Přečtěte si návod k použití

 Dvojitá izolace

## Vysvětlivky k obrázkům

- |                                 |                        |                              |
|---------------------------------|------------------------|------------------------------|
| 1. Páka držáku                  | 12. Převodová skříň    | 23. Kruhový vodící kolík     |
| 2. Držák pilového listu         | 13. Zářez – V          | 24. Táhlo paralelního dorazu |
| 3. Pilový plátek                | 14. Štěrba             | pravítka                     |
| 4. Výstupky                     | 15. Dělení (stupnice)  | 25. Adaptér vodící desky     |
| 5. Základová deska              | 16. Počáteční otvor    | 26. Vodící deska             |
| 6. Šestihranný klíč             | 17. Prachová tryska    | 27. Šroub                    |
| 7. Páčka předkyvu               | 18. Hadice pro vysavač | 28. Krycí deska              |
| 8. Páčka vypínače               | 19. Pravítko           | 29. Protištipací zařízení    |
| 9. Stupnice nastavení rychlosti | 20. Šroub              | 30. Háček                    |
| 10. Rovina řezu                 | 21. Paralelní pravítko |                              |
| 11. Šroub                       | 22. Zajišťovací krytka |                              |

## TECHNICKÉ PODMÍNKY

Model	4341T	4341CT	4341FCT
Délka zdvihu	26 mm	26 mm	26 mm
<b>Výkony</b>			
Dřevo	110 mm	135 mm	135 mm
Ocel	10 mm	10 mm	10 mm
Zdvihů za minutu (min <sup>-1</sup> )	2800	800–2800	800–2800
Celková délka	271 mm	271 mm	271 mm
Čistá hmotnost	2,4 kg	2,4 kg	2,4 kg

Vzhledem k pokračujícímu programu výzkumu a vývoje se technické podmínky zde uvedené mohou měnit bez předběžného oznámení.

Poznámka: Technické podmínky se mohou v různých zemích lišit.

Zapněte stroj a počkejte, až list pily dosáhne plné rychlosti. Pak položte základovou desku stroje na obráběný kus a jemně posunujte stroj dopředu po předem vyznačené rovině řezu. Při řezání křivek postupujte se strojem dopředu velmi pomalu.

## Řezání s úkosem

### UPOZORNĚNÍ:

Před sklopením základové desky se přesvědčte, zda je stroj vypnut a odpojen od napájení.

Při sklopené základové desce stroje můžete provádět řezání s úkosem pod různými úhly v rozsahu od 0° do 45° (doleva nebo doprava) (Obr. 9).

Uvolněte šroub ve střední části základové desky pomocí šestihranného klíče. Posuňte základovou desku tak, aby se šroub nacházel ve středu štěrby na základové desce (Obr. 10 a 11).

Sklopte základovou desku tak, až docílíte požadovaný úhel úkosu. Zářez – V na převodové skříni indikuje úhel zkosení ve stupních pomocí stupnice. Pak utáhněte pevně šroub, aby se základová deska zajistila v požadované poloze (Obr. 11).

## Řezání na kolmé ose (Obr. 12)

Uvolněte šroub základové desky stroje pomocí šestihranného klíče a posuňte základovou desku směrem dozadu až nadoraz. Pak utáhněte šroub, aby se zajistila poloha základové desky.

## Výřezy

Výřezy se mohou provádět buď metodou A nebo metodou B.

a) Vývrt výchozího otvoru:

K provedení vnitřních výřezů bez vstupního řezání od okraje, si předvrtějte výchozí otvor o průměru 12 mm nebo více. Vložte list pily do tohoto otvoru a začněte řezat (Obr. 13).

b) Řezání „ponorem“:

Nebudete muset předvrtávat výchozí otvor nebo provádět vodící řez od okraje, budete-li postupovat přesně podle dále uvedených pokynů.

1. Nakloňte stroj směrem nahoru na přední okraj základové desky s tím, že konec listu pily je umístěn těsně nad povrchem obráběného kusu (Obr. 14).
2. Vyvíňte dostatečný tlak na stroj tak, aby přední okraj základové desky se při zapnutí stroje nepohyboval a jemným způsobem snižte pomalu zadní stranu stroje.
3. Jakmile se list pily upíchno do obráběného kusu, snižujte pomalu základovou desku stroje na povrch obráběného kusu.
4. Dokončete řezání normálním způsobem.

## Konečná úprava okrajů (Obr. 15)

K oříznutí okrajů nebo provedení rozměrové úpravy nechejte list pily běžet jemně po hranách řezu.

## Řezání kovů

Při řezání kovů používejte vždy vhodné chladicí médium (řezný olej). Neprovedete-li to, dojde ke značnému opotřebení listu pily. Místo použití chladicího média můžete na spodní stranu obráběného kusu nanést mazací tuk.

## Odsávání prachu

K provádění čisté řezací operace se doporučuje používat prachovou trysku (příslušenství). K uchycení prachové trysky použijte otvor na základové desce (Obr. 16 a 17).

Prachová tryska se může namontovat buď na levou nebo pravou stranu základové desky. Pak se k prachové trysce připojí vysavač Makita. Při demontáži prachové trysky postupujte opačným postupem jako při její montáži (Obr. 18).

## Spouštění (Obr. 6)

### UPOZORNĚNÍ:

Před připojením stroje do sítě se vždy přesvědčte, zda je stroj vypnutý.

Ke spuštění stroje posuňte páčku vypínače do polohy „I“. K zastavení stroje posuňte páčku do polohy „0“.

## Stupnice nastavování rychlosti (Obr. 7)

### Pouze modely 4341CT, 4341FCT

Rychlost stroje se dá nastavit v rozsahu 800 až 2800 zdvihů za minutu otáčením stupnice nastavování rychlosti. Vyšší rychlost se dá dosáhnout otáčením stupnice směrem k číslici 5; nižší rychlost se dá dosáhnout otáčením stupnice směrem k číslici 1. Volba správné rychlosti řezání pro daný obrobek se provádí podle dále uvedené tabulky. Příslušná rychlost se však může lišit podle typu a tloušťky obrobku. Všeobecně platí, že vyšší rychlosti umožňují řezat kusy rychleji, avšak životnost listu pily se zkracuje.

Obrobek k řezání	Číslo na stupnici nastavování rychlosti
Dřevo	4–5
Měkká ocel	3–5
Nerez ocel	3–4
Hliník	3–5
Umělá hmota	1–4

### UPOZORNĚNÍ:

Stupnice nastavování rychlosti se může otáčet pouze do číslice 5 a zpět na číslici 1. Nepokoušejte se silou překročit hodnotu 5 nebo 1; v opačném případě by funkce nastavování rychlosti přestala fungovat.

## Pouze modely 4341CT, 4341FCT

Stroje vybavené elektronickou funkcí se snadněji ovládají v důsledku dále uvedených vlastností:

### Regulace konstantní rychlosti

Elektronická regulace rychlosti za účelem získání konstantní rychlosti. Získá se tím jemnější konečná úprava řezu, neboť rychlost se udržuje konstantní i při zatížení.

### Měkké spuštění

Bezpečné a měkké spuštění v důsledku potlačení spouštěcího rázu.

## Rozsvícení lampy (pouze u 4341FCT)

### UPOZORNĚNÍ:

Nedívejte se přímo do zdroje světla.

Lampa se rozsvítí stisknutím spouště. Při uvolnění spouště lampa zhasne.

### POZNÁMKA:

K setření nečistot z čoček lampy použijte suchou tkaninu. Při čištění postupujte opatrně, abyste nepoškrábali čočky. Jejich svítivost by se tím snížila.

## Činnost (Obr. 8)

### UPOZORNĚNÍ:

Stroj držte vždy tak, aby jeho základová deska byla v jedné rovině s obráběným kusem.

V opačném případě by mohlo dojít ke zlomení listu pily, které by mohlo způsobit vážná zranění.

## BEZPEČNOSTNÍ POKYNY

### Výstraha!

**Při používání elektrických strojů je nezbytné dodržovat základní bezpečnostní opatření, aby se snížilo riziko požáru, úrazu elektrickým proudem, zranění osob, atd.**

**Před tím, než začnete pracovat s tímto strojem, přečtěte si a dodržujte tyto pokyny.**

### K zajištění bezpečné práce:

- Udržujte pracoviště v čistotě**  
Nepořádek na pracovišti a na pracovních stolech může způsobit zranění.
- Zvažte pracovní prostředí**  
Nevystavujte elektrické stroje působení vlivům deště. Nepoužívejte elektrické stroje na vlhkých a mokřích místech. Zajistěte, aby pracovní prostor byl dobře osvětlen. Nepoužívejte elektrické stroje v místech, kde se nachází zápalné tekutiny a plyny.
- Chraňte se před úrazem elektrickým proudem**  
Zabraňte styku lidského těla s uzemněnými povrchy (tj. potrubím, radiátory, chladničkami).
- Nedovolte dětem přístup ke strojům**  
Nepřipusťte, aby se cizí osoby a zejména děti dostaly do styku se strojem nebo přívodním kabelem. Všechny cizí osoby se musí zdržovat v bezpečné vzdálenosti od pracovního místa.
- Skladování stroje**  
Nejsou-li stroje v provozu, musí se skladovat na suchých, výše položených, zamykatelných místech mimo dosah dětí.
- Nevyvíjejte tlak na stroj**  
Stroj provede práci lépe a bezpečněji, bude-li se používat stanoveným způsobem.
- Používejte správný stroj**  
Nesnažte se používat malé stroje nebo příslušenství k provádění úkonů určených pro výkonnější stroje. Nepoužívejte stroje k pracím, pro které nejsou určeny.
- Správně se oblékejte**  
Neoblékejte si volný oděv, nenoste šperky nebo bižuterii. Mohly by být zachyceny pohyblivými částmi stroje. Při práci ve venkovním prostředí doporučujeme používat pryžové rukavice a protiskluzovou obuv. Používejte ochrannou pokrývku na dlouhé vlasy.
- Používejte ochranné pomůcky**
- Připojte zařízení na odstraňování prachu**  
Jsou-li stroje opatřeny zařízením na odstraňování nebo shromažďování prachu, zabezpečte, aby byla připojena a správně používána.
- Nakládejte šetrně s přívodním kabelem**  
Nepřenášejte stroj za přívodní kabel nebo za něj netahejte při vytahování ze zásuvky. Nepoužívejte přívodní kabel v blízkosti zdroje tepla, v blízkosti oleje nebo ostrých hran.
- Zabezpečte obráběný kus**  
K držení obráběného kusu používejte svorky nebo svěrák. Je to bezpečnější než držet obráběný kus v ruce a zároveň to umožňuje používat obě ruce k držení stroje.
- Při práci se nepředklánějte**  
Vždy si zajistěte pevnou půdu pod nohama a udržujte rovnováhu.
- Věnujte náležitou péči údržbě**  
Pravidelně prohlížejte přívodní kabely stroje a pokud jsou poškozeny, nechejte je opravit nebo vyměnit v autorizovaných servisních střediscích. Pravidelně prohlížejte prodlužovací kabely a vyměňte je, pokud jsou poškozeny. Držadla strojů udržujte v suchém a čistém stavu bez zbytků oleje a mazacích tuků.

- 15. Stroje odpojte od zdroje napájení**  
Pokud není stroj v provozu nebo před prováděním opravy stroj odpojte od zdroje napájení.
- 16. Zabráňte nechtěnému spuštění**  
Nepřenášejte stroj připojený ke zdroji napájení s prstem na spoušti. Přesvědčte se, zda vypínač stroje, který se bude připojovat ke zdroji napájení, je v poloze „OFF“ (vypnuto).
- 17. Prodlužovací kabely při venkovním užití**  
Při venkovním užívání stroje používejte pouze takové prodlužovací kabely, které jsou pro takový účel určeny a patřičně označeny.
- 18. Buďte vždy ve střehu**  
Buďte si vždy vědomi toho, co děláte. Používejte zdravý rozum. Nepracujte se strojem, jste-li unaveni.
- 19. Kontrolujte, zda díly nejsou poškozeny**  
Před dalším použitím stroje vždy zkontrolujte, zda kryty nebo jiné díly, které jsou poškozeny, budou správně pracovat a plnit svou stanovenou funkci. Zkontrolujte, zda jsou pohyblivé části navzájem správně nastaveny, zda nejsou některé díly prasklé nebo zlomené a zkontrolujte i další podmínky, které by mohly ovlivnit funkci stroje. Poškozené kryty a jiné díly se musí řádně opravit nebo vyměnit v autorizovaném servisním středisku, pokud není stanoveno jinak v „Návodu k obsluze“. Vadné spínače a přepínače nechejte opravit v autorizovaném servisním středisku. Nepoužívejte stroj, jehož vypínač správně nezapíná nebo nevypíná.
- 20. Výstraha**  
Použití jiného příslušenství nebo přídavného zařízení než toho, které je doporučeno v tomto „Návodu k obsluze“ nebo v katalogu, může vyvolat riziko zranění osob.
- 21. Nechejte stroj opravit odborníkem**  
Tento elektrický spotřebič odpovídá ustanovením uvedených v příslušných bezpečnostních předpisech. Opravy elektrických spotřebičů smí provádět pouze odborníci. Jinak by mohlo vzniknout vážné nebezpečí pro uživatele.

## POKYNY PRO PROVOZ

### Montáž nebo demontáž listu pily (Obr. 1, 2 a 3)

#### UPOZORNĚNÍ:

Před montáží nebo demontáží listu pily se vždy přesvědčte, zda je stroj vypnutý a odpojen od napájecího zdroje.

Před montáží odstraňte z listu pily a držáku listu pily třísky a veškeré cizí předměty, které jsou na listu pily nebo jejím držáku uchyceny. Nedodržení tohoto pokynu by mohlo způsobit nedostatečné utažení listu pily a způsobit tak vážná zranění.

Nedotýkejte se listu pily nebo obráběného kusu bezprostředně po skončení práce; tyto části mohou být extrémně teplé a mohlo by dojít k popálení kůže.

List pily vždy bezpečně utáhněte. Nedodržení tohoto pokynu by mohlo způsobit vážná zranění.

#### Montáž listu pily

Páku držáku pilového listu nastavte do polohy znázorněné na obrázku (Obr. 1).

Udržujte tento stav a vložte list pily do držáku tak, až dva výčnělky pilového listu není vidět (Obr. 2).

Vraťte páku do původní polohy. Po provedené instalaci listu pily se vždy přesvědčte, zda je list pily bezpečně uchycen. Kontrolu proveďte tak, že se pokusíte list pily vytáhnout.

#### UPOZORNĚNÍ:

Nenastavujte páku držáku násilím; mohlo by dojít k poškození stroje.

### Demontáž listu pily

#### UPOZORNĚNÍ:

Při demontáži listu pily dávejte pozor, abyste si neporanili prsty ostřím listu pily nebo hranami obrobku.

Páku držáku pilového listu dejte do polohy znázorněné na obrázku. Vytáhněte list pily směrem k základové desce (Obr. 3).

#### POZNÁMKA:

Vodící kladku příležitostně namažte.

### Skladování šestihranného klíče (Obr. 4)

Pokud se tento klíč právě nepoužívá, je nutné ho vhodně uskladnit.

### Volba způsobu řezání (Obr. 5)

Tento stroj může pracovat v režimu řezání s předkyvem nebo po přímce (nahoru a dolů). Při řezání s předkyvem je list pily tlačěn dopředu ve směru řezacího zdvihu a značně zrychluje rychlost řezání.

Změna režimu řezání se uskuteční pouze nastavením páčky předkyvu do polohy pro požadovaný režim řezání. K určení příslušného režimu řezání – viz tabulka dále.

Poloha	Režim řezání	Použití
0	Režim řezání po přímce	Pro řezání měkké oceli, nerez oceli a plastických hmot Pro čisté řezání dřeva a překližky
I.	Režim řezání s malým předkyvem	Pro řezání měkké oceli, hliníku a tvrdého dřeva
II.	Režim řezání se středním předkyvem	Pro řezání dřeva a lepenky Pro rychlé řezání hliníku a měkké oceli
III.	Režim řezání s velkým předkyvem	Pro rychlé řezání dřeva a překližky