

PROHLÁŠENÍ O SHODĚ S NORMAMI EU

Níže podepsaný, Bergfeld, zplnomocněný společností DOLMAR, prohlašuje, že přístroje značky DOLMAR, typ: 211 osvědčení o zkoušce konstrukčního typu EU č.:

ES33A, ES38A, ES42A: M6 05 10 24243 064

odpovídají základním bezpečnostním a zdravotním požadavkům příslušných směrnic EU:

Strojní směrnice EU 98/37/ES,
Směrnice o elektromagnetické kompatibilitě

EU 89/336/EHS (změněné 91/263/EHS, 92/31/EHS a 93/68/EHS), Emise hluku 2000/14/ES.

K odborné realizaci požadavků těchto směrnic EU byly směrodatně použity následující normy:

EN50144-2-13, EN 55014, EN 55014-2, EN 60555-T3, -T3/A1, EN 61000-3-2.

Postup hodnocení shody 2000/14/ES

byl proveden podle dodatku V.

Naměřená hladina akustického výkonu (Lwa) činí 100 dB(A).

V Hamburgu 1.12. 2001
Za DOLMAR GmbH



Junzo Asada
vedoucí obchodu



Rainer Bergfeld
vedoucí obchodu

Hluk a vibrace

Garantovaná hladina akustického výkonu (Ld) činí 101 dB(A).

Zkouška konstrukčního typu EU podle 98/37/ES byla provedena: TÜV Product Service GmbH, certifikační stanice, Ridlerstraße 31, D-80339 München.



DOLMAR GmbH
Postfach 70 04 20
D-22004 Hamburg
Germany
<http://www.dolmar.com>

DOLMAR

Řetězová pila

Návod k obsluze

ES-33 A

ES-38 A

ES-42 A

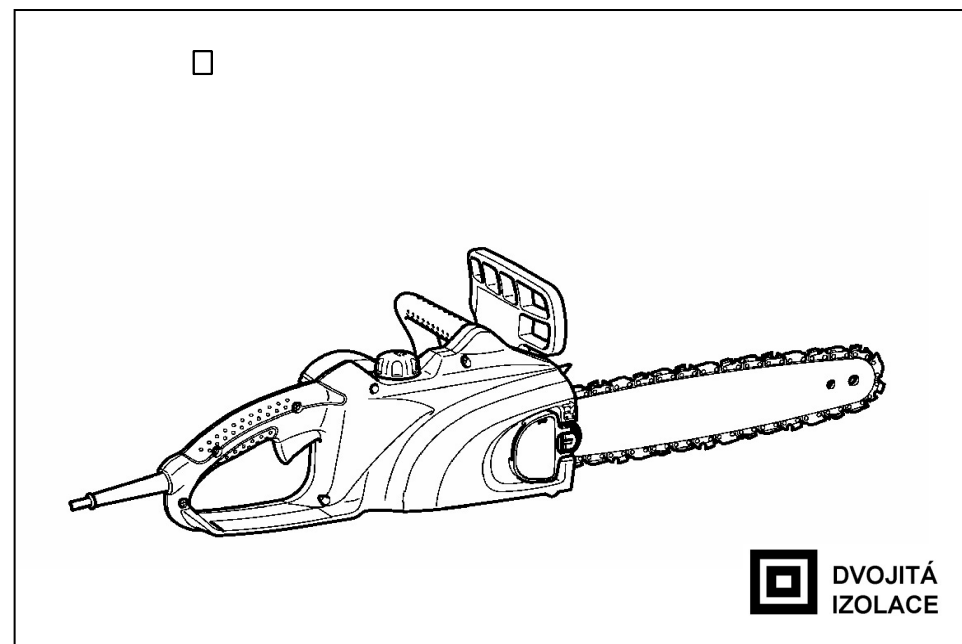

 DVOJITÁ
IZOLACE

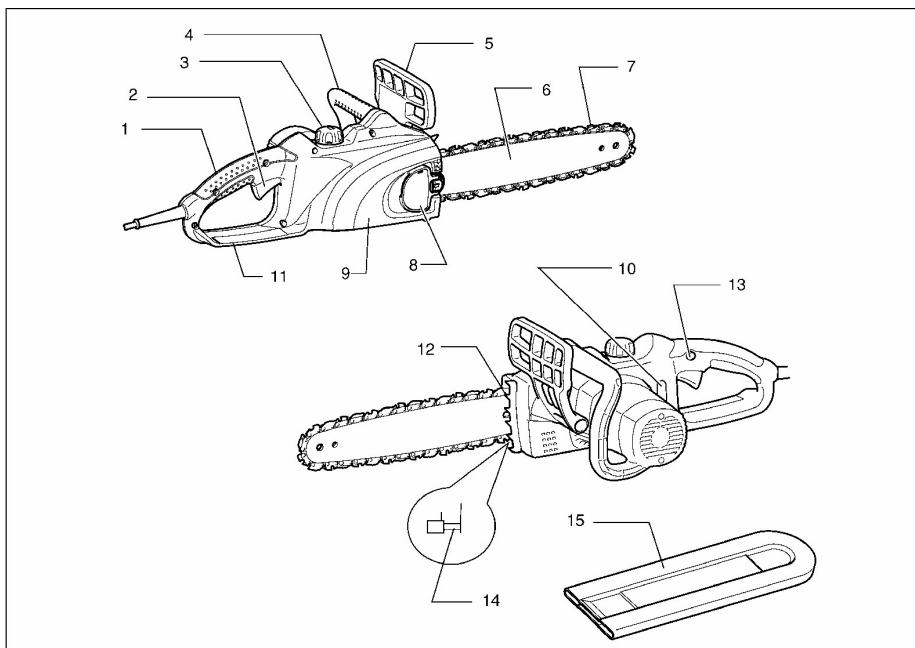

PŘÍSLUŠENSTVÍ

POZOR

- Pro přístroj DOLMAR popsaný v této příručce jsou doporučeny následující příslušenství a náhradní díly. Používání jiného příslušenství nebo náhradních dílů může mít za následek poranění osob. Příslušenství a náhradní díly používejte jen k určenému účelu.

Informace týkající se tohoto příslušenství získáte ve vašem nejbližším servisním středisku DOLMAR.

- Pilový řetěz
- Ochrana meče
- Vodící meč, kompletní
- Doraz řetězu
- Kulatý pilník 4,5 mm
- Plochý pilník
- Držák s pilníkem 4,5 mm
- Úchyt pilníku
- Olej na pilové řetězy BIOTOP 1 l
- Olej na pilové řetězy BIOTOP 5 l
- Víceúčelový tuk
- Mazací lis

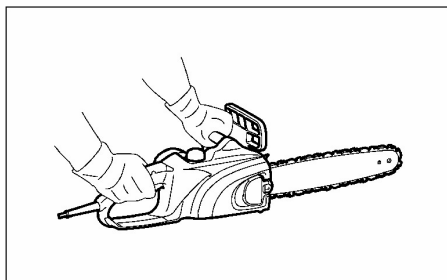

1

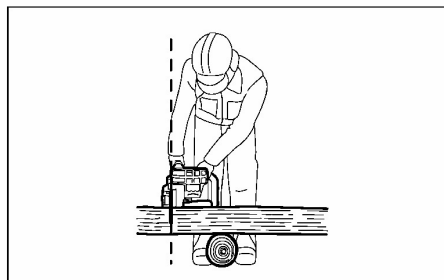

2

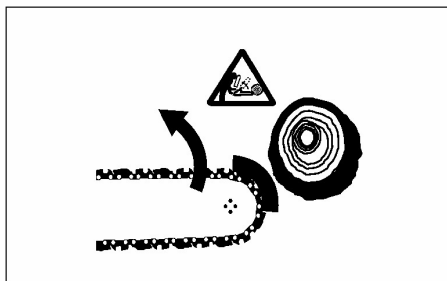

3

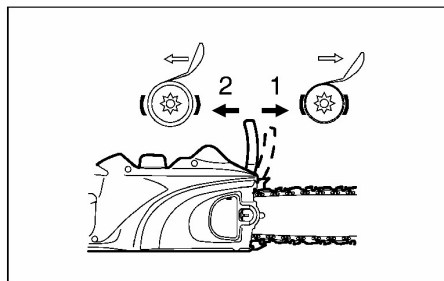

4

K upevnění filtru nasadte upínací matici do přívodního otvoru oleje správnou stranou nahoru, viz obrázek. Je-li upínací matice zdeformovaná tak, že filtr již nelze upevnit, vyměňte ji.

Na přístroj opět nasadte ochranný kryt řetězového kola a pilový řetěz. (obr. 41)

Nové pilové řetězy

Střídavě používejte dva až tři pilové řetězy, aby byly pilový řetěz, řetězové kolo a styčné plochy pilové lišty stejnoměrně opotřebené.

Při výměně řetězu obraťte pilovou lištu, aby bylo dosaženo stejnoměrného opotřebení drážky lišty.

POZOR

– Používejte jen řetězy a lišty schválené pro tuto pilu (viz „TECHNICKÉ PARAMETRY“).

Dříve než nasadíte nový pilový řetěz, zkontrolujte stav řetězového kola. (obr. 42)

POZOR

– Vydřené řetězové kolo může poškodit nový řetěz. Proto nechte řetězové kolo bezpodmínečně vyměnit.

Při výměně řetězového kola vždy nasadte nový pojistný kroužek.

Údržba řetězové brzdy a brzdy doběhu

Brzdové systémy jsou velmi důležitá bezpečnostní zařízení. Jako všechny ostatní díly řetězové pily podléhají určitému stupni opotřebování. Musí být pravidelně kontrolovány v odborném servisu DOLMAR. Tato opatření slouží k vaší osobní bezpečnosti.

Uchování přístroje

Biologicky odbouratelný olej na pilové řetězy má jen omezenou trvanlivost. Po lhůtě dvou let od data výroby mají biologické oleje sklon ke slepování a tím způsobují poškození olejového čerpadla a olej vodicích konstrukčních částí.

- Před dlouhodobějším odstavením z provozu musíte olejovou nádrž vyprázdnit a poté do ní nalít trochu motorového oleje (SAE 30).
- Pak řetězovou pilu na nějakou dobu spusťte, aby byly z nádrže, olejového potrubí a řezacího ústrojí vypláchnuty všechny zbytky biologického oleje.

Po zastavení řetězové pily bude ještě po nějakou dobu vytékat nepatrné množství oleje na řetězy. To je zcela normální a nejedná se o žádnou závadu.

Řetězovou pilu ukládejte na vhodnou podložku.

Před opětovným uvedením do provozu do nádrže opět nalijte čerstvý olej na pilové řetězy BIOTOP.

K zajištění BEZPEČNOSTI a SPOLEHLIVOSTI produktu by měly být opravy, údržba a nastavení prováděny autorizovaným servisním střediskem firmy Dolmar, a přitom vždy použity náhradní díly Dolmar.

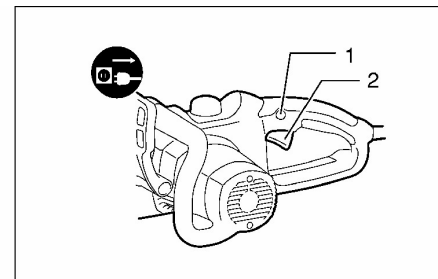

5

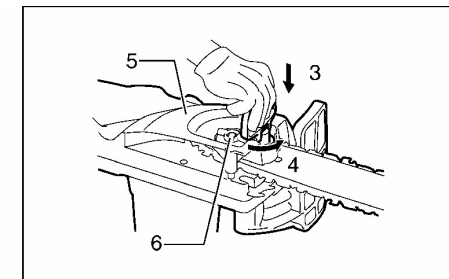

6

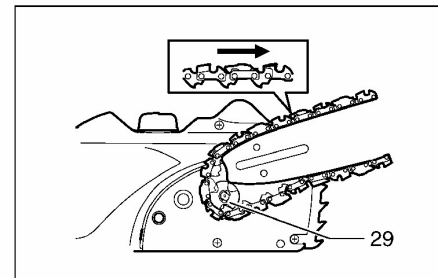

7

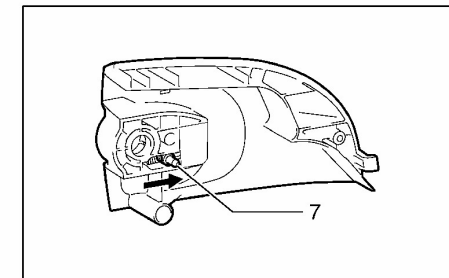

8

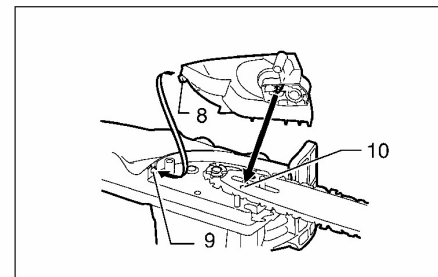

9

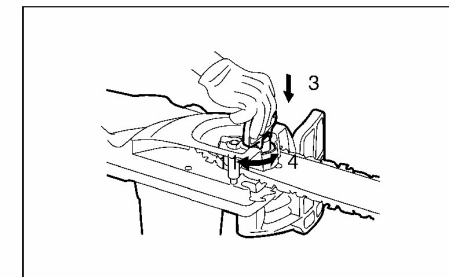

10

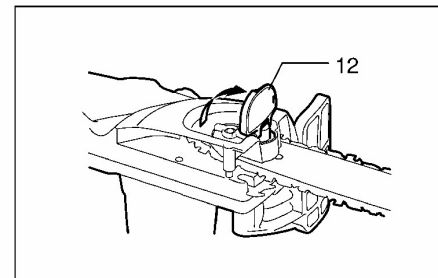

11

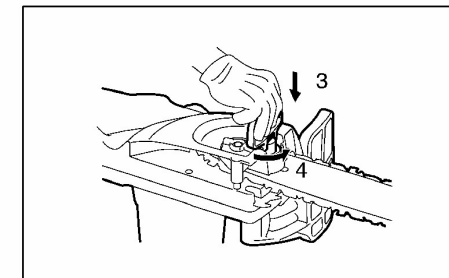

12

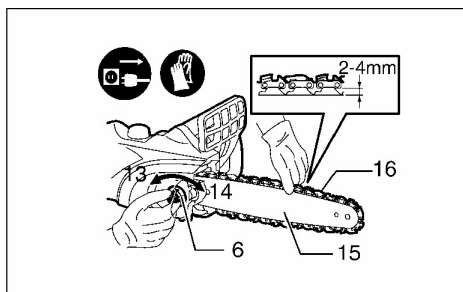

13

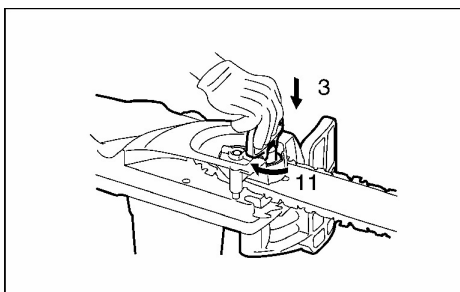

14

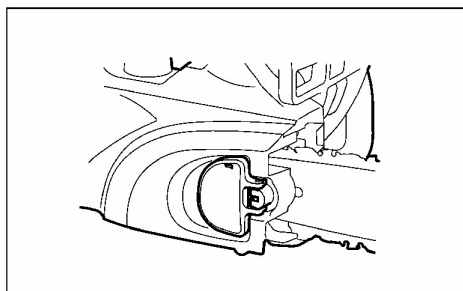

15

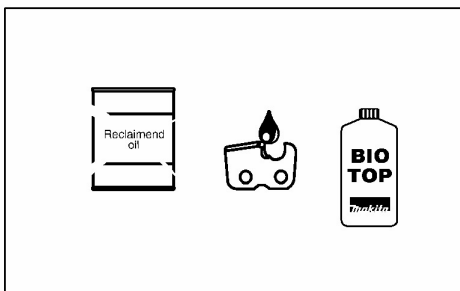

16

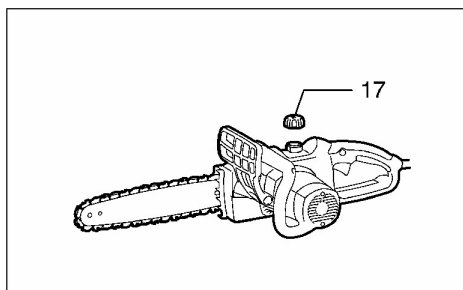

17

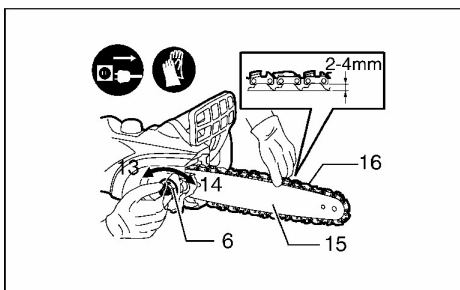

18

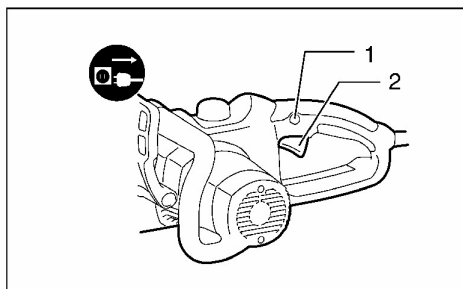

19

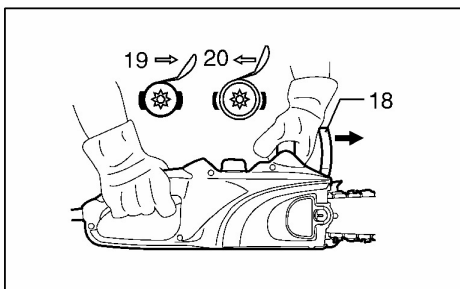

20

Pilník a vedení pilníku (obr. 32–34)

- K broušení použijte speciální pilník na pilové řetězy (volitelné příslušenství) o průměru 4,5 mm. Normální kulaté pilníky nejsou vhodné.
- Pilník má do materiálu zabírat jen směrem dopředu. Při vedení zpět pilník nadzvedněte.
- Nejdříve nabrušte nejkratší hoblovací zub. Délka tohoto zubu pak tvoří předepsaný rozměr pro všechny ostatní hoblovací zuby pilového řetězu.
- Pilník vedte tak, jak je to znázorněno na obrázku.
- Držák pilníku (volitelné příslušenství) vám ulehčí jeho vedení. Držák pilníku má značky pro správný úhel ostří 30 ° (značky vyrovnat paralelně k pilovému řetězu) a omezuje hloubku průniku (4/5 průměru pilníku).
- Po dobroušení pilového řetězu lístkovou měrkou na řetězu (volitelné příslušenství) zkontrolujte výšku hloubkového dorazu.
- Speciálním plochým pilníkem (volitelné příslušenství) odstraňte každý přesah, i když je jen velmi nepatrný.
- Hloubkový doraz vpředu zase zaoblete.

Čištění pilového meče a mazání ohybové hvězdice

POZOR

- Při práci bezpodmínečně noste rukavice. Nebezpečí poranění o hroty. (obr. 35)

Pravidelně kontrolujte poškození styčných ploch pilového meče. Tyto vhodným nástrojem vyčistěte a v případě potřeby odhrotujte.

Při intenzivním používání řetězové pily minimálně jednou za týden domazávejte ložisko ohybové hvězdice. Před domazáním pečlivě vyčistěte otvor o velikosti 2 mm na špičce pilového meče a do otvoru natlačte nepatrné množství víceúčelového tuku (volitelné příslušenství).

Čištění vedení oleje (obr. 36)

- V pravidelných intervalech čistěte vodicí drážku oleje a přívodní otvor oleje pilového meče.

Čištění olejového filtru na přívodním otvoru oleje

Během provozu se mohou jemný prach nebo cizí tělesa usazovat v olejovém filtru na přívodním otvoru oleje.

Jemný prach nebo cizí tělesa v olejovém filtru mohou negativně ovlivnit průtok oleje a tím způsobit nedostatečné mazání celého pilového řetězu.

Je-li zásobování olejem na špičce vodicího meče nedostatečné, vyčistěte filtr, viz následující popis.

Vytáhněte síťovou zástrčku. Odstraňte ochranný kryt řetězového kola a pilový řetěz (viz odstavec „Montáž a demontáž pilového řetězu“).

Šroubovákem s drážkou a tenkým dříkem apod. uvolněte upínací matici. (obr. 37)

Z pilového řetězu sejměte filtr a odstraňte jemný prach nebo cizí tělesa.

Je-li filtr silně znečištěný, vyměňte jej.

Připojte přístroj. (obr. 38)

Stiskněte vypínač, aby byla cizí tělesa nebo jemný prach vypláchnuta z přívodního otvoru oleje vypuštěním oleje na řetězu.

Vytáhněte síťovou zástrčku. (obr. 39)

Do přívodního otvoru oleje nasadte vyčištěný olejový filtr. Je-li filtr silně znečištěný, vyměňte jej. (obr. 40)

ÚDRŽBA

POZOR

- Dříve než budete provádět kontroly nebo údržbu na přístroji, přístroj vypněte a vytáhněte zástrčku ze zásuvky.
- Během kontroly nebo údržby vždy noste rukavice.

Níže popsanou údržbu provádějte v pravidelných intervalech. Nároky na záruku budou uznány jen tehdy, budete-li tyto práce pravidelně a řádně provádět.

Uživatel pily může provádět jen tu údržbu, která je popsána v tomto návodu k obsluze. Všechny další práce musí provádět odborný servis DOLMAR.

Čištění řetězové pily

Pilu pravidelně čistěte čistou utěrkou. Zvláště na rukojetích nesmí být olej.

Kontrola plastového krytu

Pravidelně provádějte vizuální kontrolu všech částí krytu. Pokud by byla nějaká část krytu poškozena, okamžitě zařídte odbornou opravu servisem DOLMAR.

Broušení pilového řetězu

POZOR

- U všechny prací na řetězové pile bezpodmínečně vytáhněte síťový konektor ze zásuvky a navlékněte si ochranné rukavice. (obr. 29)

Pilový řetěz musí být nabroušen, když:

- při řezání vlhkého dřeva vznikají moučnaté piliny.
- musíte pilový řetěz i u silnějšího přitlaku namáhavě protahovat dřevem,
- je řezná hrana viditelně poškozená,
- je pila ve dřevě vedena doleva nebo doprava. Příčina spočívá v nestejném nabroušení pilového řetězu nebo v jednostranném poškození.

Pilový řetěz můžete brousit často, ale přitom ubírejte jen nepatrně materiálu.

K jednoduchému dobrušování většinou stačí 2–3 tahy pilníkem. Po několikerém broušení nechte pilový řetěz nabrousit v odborném servisu DOLMAR.

Kritéria ostrosti:

- Všechny hoblovací zuby musí být stejně dlouhé (rozměr a). Různě vysoké hoblovací zuby způsobují neklidný chod řetězu a mohou zavinit jeho přetržení.
- Pilový řetěz nesmíte znovu brousit, pokud bylo dosaženo minimální délky hoblovacích nožů 3 mm. Pak musíte vždy namontovat nový pilový řetěz.
- Tloušťka třísky je stanovena vzdáleností mezi hloubkovým dorazem (kulatý výběžek) a řeznou hranou. Nejlepších výsledků řezání dosáhnete, bude-li vzdálenost mezi řeznou hranou a hloubkovým dorazem činit 0,5 mm. (obr. 30)

POZOR

- Příliš velká vzdálenost zvyšuje nebezpečí zpětného rázu.
- Úhel ostří 30 ° musí být u všech hoblovacích zubů stejný. Rozdílné úhly způsobují neklidný, nestejný chod řetězu, urychlují opotřebení a vedou k přetržení řetězu.
- Náběhový úhel hoblovacího zubu 80 ° je určen hloubkou průniku kulatého pilníku. Je-li předepsaný pilník správně veden, pak správný náběhový úhel vyplýne sám od sebe. (obr. 31)

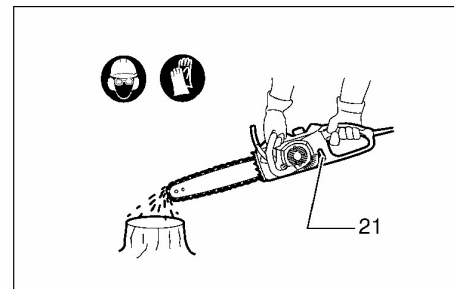

21

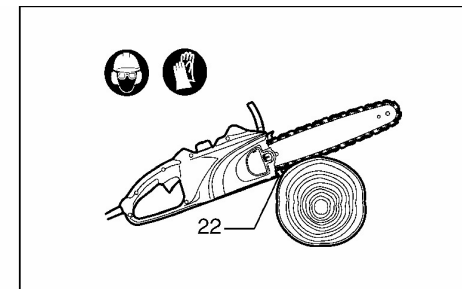

22

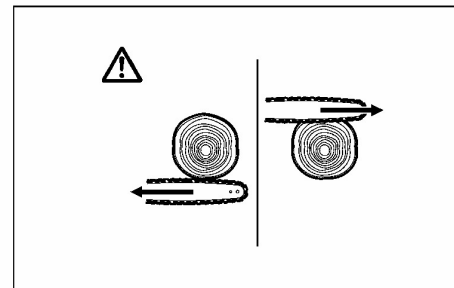

23

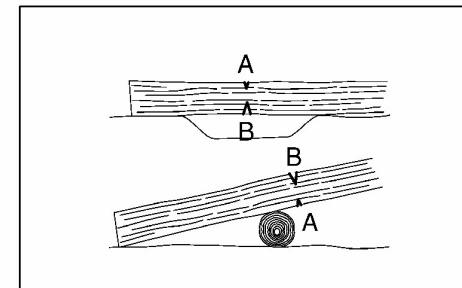

24

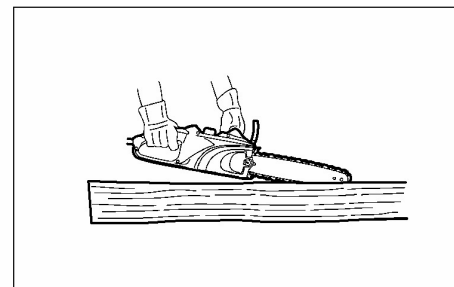

25

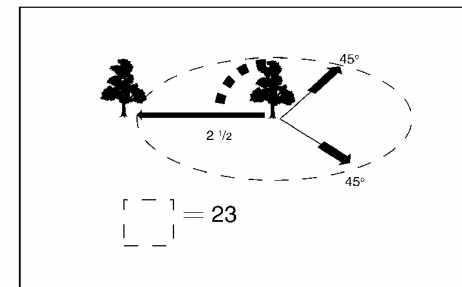

26

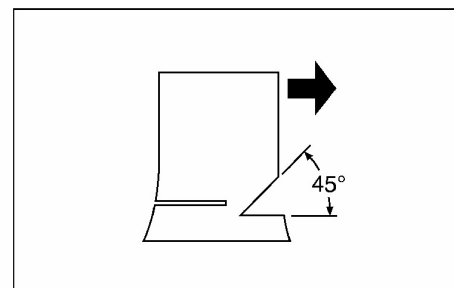

27

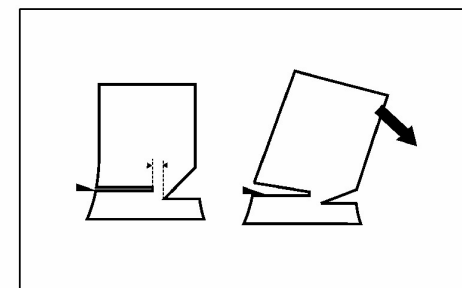

28

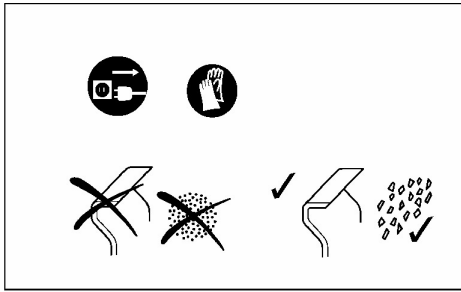

29

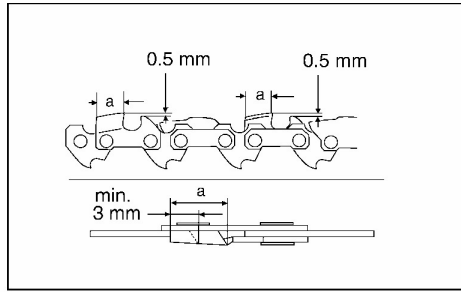

30

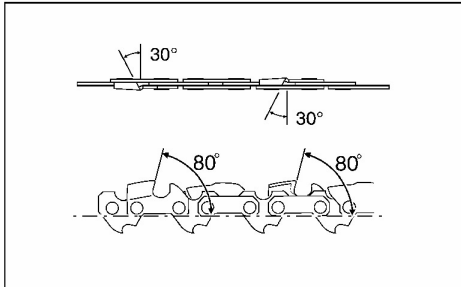

31

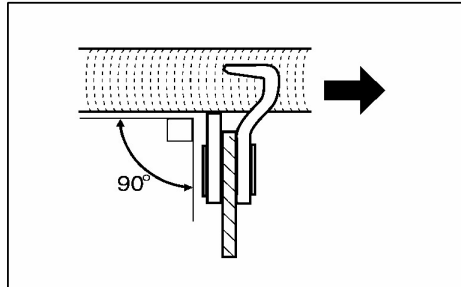

32

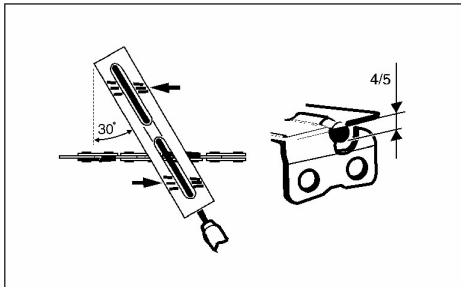

33

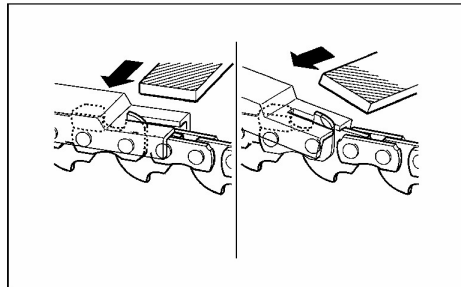

34

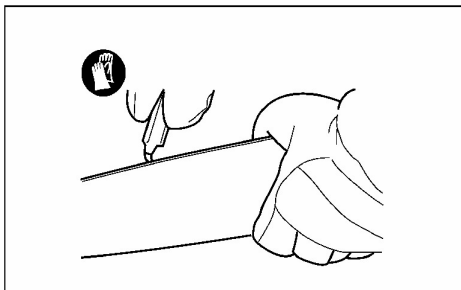

35

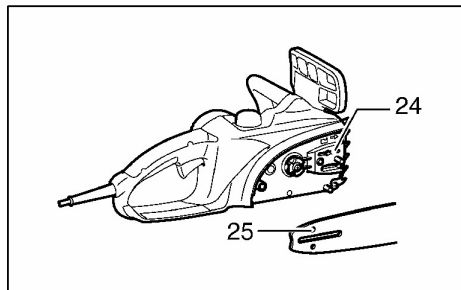

36

- výška stromu,
- přirozený převis,
- zda není strom trouchnivý.

Také dbejte na rychlost a směr větru. Při silných poryvech větru neprovádějte žádné kácení.

Obřezávání kořenových náběhů: Začněte s velkým kořenovým náběhem. Nejdříve provedte vertikální a pak horizontální řez. (obr. 27)

Zásek: Zásek určuje směr a vedení pádu stromu. Udělejte jej na straně, na kterou má strom spadnout. Zásek provedte co nejbližší u země. Nejdříve provedte horizontální řez až do hloubky 1/5–1/3 průměru kmenu. Zásek nemusí být příliš velký. Poté provedte šikmý řez.

Po celé šířce provedte korekce záseku. (obr. 28)

Hlavní řez udělejte o něco výše než je pata záseku. Hlavní řez musí být proveden přesně vodorovně. Před zásekem nechte jako nedořez asi 1/10 průměru kmene.

Nedořez u neprotnutého kmene slouží jako závěs. V žádném případě jej nesmíte protnout, protože pak by strom padal nekontrolovaně. Do hlavního řezu včas vložte klíny.

Hlavní řez může být zajištěn jen klíny z plastu nebo hliníku. Je zakázáno používat železné klíny.

Zdržujte se jen po straně od padajícího stromu. Vzdalte se v úhlu 45 ° směrem dozadu od padajícího stromu (viz obrázek „Oblast kácení“). Přitom si dávejte pozor na padající větve.

PRÁCE S ŘETĚZOVOU PILOU

Zkracování

U krátkých řezů nasadte zoubkovanou lištu na řezané dřevo podle obrázku. (obr. 22)

Běžící řetězovou pilu zařadíte do dřeva. Pílu přitom za zadní rukojeť táhněte nahoru a vedte ji přední rukojetí. Jako otočný bod použijte zoubkovanou lištu.

Nasadte ji s lehkým tlakem na přední rukojeť. Pílu přitom tahejte mírně dozadu. Zoubkovanou lištu nasadte hlouběji a zadní rukojeť znovu táhněte nahoru.

Provádíte-li více řezů, pak řetězovou pilu mezi jednotlivými řezy vypněte.

POZOR

- Při řezání horní stranou meče může pila odskočit směrem k vám, pokud dojde k sevření pilového řetězu. Proto byste měli řezat dolní stranou meče, protože pak bude pila tažena směrem od vás. (obr. 23)

Dřevo nejdříve nařízněte na straně s větším pnutím (A). Teprve poté se provede dělicí řez na straně tahu (B). Tak zabráníte sevření pilového meče. (obr. 24)

Odvětvování

POZOR

- Odvětvování mohou provádět jen vyškolené osoby. Hrozí nebezpečí poranění zpětným rázem.

Při odvětvování by měla být řetězová pila na kmeni podepřena. Nikdy neřežte špičkou meče, protože by mohlo dojít ke zpětnému rázu.

Pozor na vedlejší větve s vnitřním pnutím. Volně visící větve neřežte zdola.

Nikdy neprovádějte odvětvování, pokud stojíte na kmeni.

Zapichovací a podélné řezy

POZOR

- Zapichovací a podélné řezy mohou provádět jen vyškolené osoby. Nebezpečí poranění zpětným rázem.

Pílu k podélným řezům nasazujte v co nejplošším úhlu. Zde je třeba jednat zvlášť opatrně, protože není možné použít zoubkovanou lištu. (obr. 25)

Kácení

POZOR

- Kácení mohou provádět jen vyškolené osoby. Tyto práce jsou nebezpečné.

Chcete-li porazit strom, dodržujte místní předpisy. (obr. 26)

Před zahájením kácení se přesvědčte, že:

1. se v oblasti kácení zdržují jen ty osoby, které se zabývají kácením,
2. všechny zúčastněné osoby na obou stranách osy pádu mohou bez překážky couvnout v úhlu přibližně 45°. Pozor, zvýšené nebezpečí zakopnutí o připojovací kabel,
3. je pata kmene zbavená všech cizích těles, kořenů a větví,
4. se ve směru pádu ve vzdálenosti 2 1 délky stromu nenachází žádné osoby ani předměty.

U každého stromu dbejte na následující:

- směr sklonu,
- volné nebo suché větve,

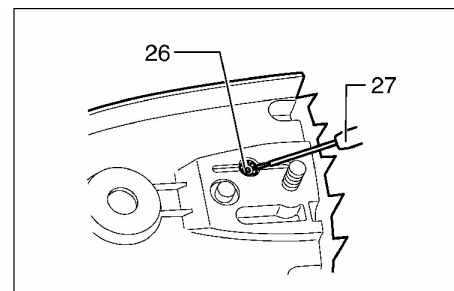

37

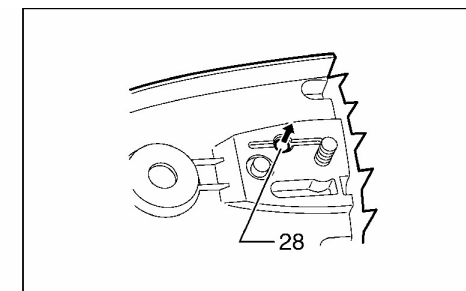

38

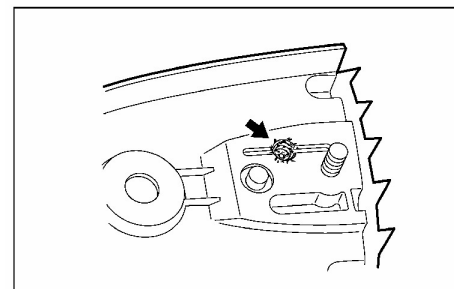

39

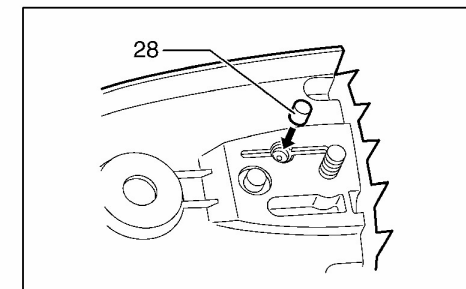

40

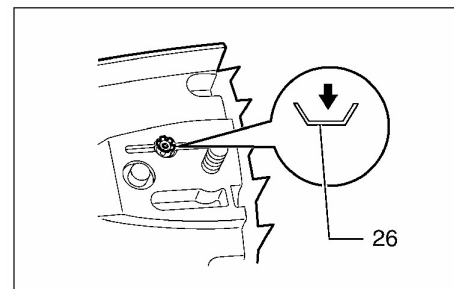

41

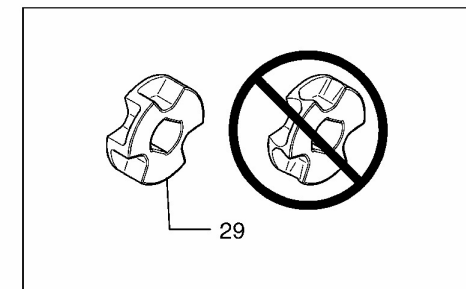

42

Symbols

Následovně budou zobrazeny symboly, které se používají v souvislosti s tímto přístrojem.

Před použitím přístroje je důležité, abyste se seznámili s jejich významem.



Prosím, přečtěte si návod k obsluze a řiďte se uvedenými výstrahami a bezpečnostními pokyny.



Dvojitá izolace



Pozor: Při práci buďte opatrní a pozorní!



Pozor: U poškozeného kabelu okamžitě vytáhněte síťovou zástrčku!



Pozor: Zpětný ráz!



Chraňte před deštěm a mokrem!



Noste ochranu sluchu a očí!



Noste ochranné rukavice!



Vytáhněte síťovou zástrčku!



První pomoc



Recyklace



Značka CE



Maximálně přípustná délka řezu



Směr běhu pilového řetězu



Olej na pilové řetězy



Řetězová brzda neaktivní/aktivní



Zákaz!



Přívod oleje zkontrolujete takto:

Spusťte řetězovou pilu.

Běžící řetězovou pilu držte asi 15 cm nad pařezem nebo zemí. Při dostatečném mazání se z odstříkujícího oleje vytvoří lehká olejová stopa. Dbejte na směr větru a zbytečně se nevystavujte účinkům rozprášeného mazacího oleje.

POZOR

- Pokud se olejová stopa nevytvoří, pak pilu nepoužívejte. Jinak bude zkrácena životnost pilového řetězu. Zkontrolujte hladinu oleje. Vycištěte vodící drážku oleje a přívodní otvor oleje pilové lišty (viz „ÚDRŽBA“).

KONTROLY

Před zahájením práce proveďte následující kontroly:

Kontrola napětí řetězu (obr. 18)

VAROVÁNÍ

- Před kontrolou napnutí řetězu vytáhněte síťovou zástrčku ze zásuvky a navlékněte si ochranné rukavice.

Napnutí pilového řetězu je správné tehdy, pokud pilový řetěz doléhá ke spodní straně meče a lze jej rukou asi o 2–4 mm nadzvednout z meče.

Napnutí řetězu často kontrolujte, protože se nové pilové řetězy prodlužují. Volný řetěz může vyskočit. Nebezpečí poranění!

Je-li řetěz příliš volný: Řetěz znovu napněte podle popisu v kapitole „Nastavení napětí řetězu“.

Kontrola vypínače

POZOR

Dříve než začnete kontrolovat vypínač, vždy vytáhněte zástrčku ze zásuvky. Zaskočení vypínače v poloze ON je nepřipustné.

Vypínač můžete nechat stisknutý až poté, co jste stiskli aretační tlačítko.

Vypínač se nesmí zablokovat ve stisknuté poloze. Po uvolnění se vypínač musí automaticky vrátit do polohy OFF, a aretační tlačítko musí vyskočit. (obr. 19)

Kontrola řetězové brzdy

UPOZORNĚNÍ

- Pokud se řetězová pila nerozběhne, musí být uvolněna řetězová brzda. Ochranu ruky silou zatáhněte směrem dozadu, až citelně zaskočí.

Při zapínání držte řetězovou pilu oběma rukama. Pravou rukou držte zadní rukojeť, levou rukou přední rukojeť. Meč a řetěz se nesmí dotýkat nějakých předmětů.

Nejdříve stiskněte aretační tlačítko a poté vypínač. Pilový řetěz se okamžitě rozběhne.

Hřbetem ruky zatlačte ochranu ruky dopředu. Nyní se musí pilový řetěz okamžitě zastavit. (obr. 20)

POZOR

- Pokud by se pilový řetěz při této zkoušce okamžitě nezastavil, pak v žádném případě nesmíte zahájit práci. obraťte se na odborný servis DOLMAR.

Kontrola doběhové brzdy

Zapněte řetězovou pilu.

Vypínač úplně uvolněte. Nyní se musí pilový řetěz během jedné vteřiny zastavit.

POZOR

- Pokud by se pilový řetěz při této zkoušce během jedné minuty nezastavil, pak v žádném případě nesmíte zahájit práci.

Obrat'te se na odborný servis DOLMAR.

Kontrola mazání řetězu (obr. 21)

Před zahájením práce zkontrolujte hladinu oleje v nádrži a přívod oleje.

Hladinu oleje můžete odečíst na průhledítku, viz obrázek.

Rozsah dodávky

1. Zadní rukojeť	6. Přední ochrana ruky	11. Zadní ochrana ruky
2. Vypínač	7. Vodicí meč	12. Zoubkovaná lišta (ozubený doraz)
3. Víko olejového filtru	8. Páčka	13. Odblokovací tlačítko
4. Přední rukojeť	9. Ochranný kryt řetězového kola	14. Úchytný čep řetězu
5. Ochranný kryt řetězového kola	10. Indikace hladiny oleje	15. Ochrana meče

Vysvětlivky k obrázkům

1. Odblokovací tlačítko	11. Utažení	21. Průhledítko
2. Vypínač	12. Páčka	22. Zoubkovaná lišta
3. Stlačit	13. Nízko	23. Oblast kácení
4. Uvolnit	14. Vysoko	24. Vodicí drážka oleje
5. Ochranný kryt řetězového kola	15. Vodicí meč	25. Přívodní otvor oleje
6. Nastavovací kolečko	16. Pilový řetěz	26. Upínací matice
7. Upínací kolík	17. Uzávěr olejové nádrže	27. Šroubovák s drážkou
8. Háček	18. Ochrana ruky	28. Filtr
9. Otvor	19. Zablokovat	29. Řetězové kolo
10. Malý otvor	20. Odblokovat	

TECHNICKÉ PODMÍNKY

Model	ES-33 A	ES-38 A	ES-42 A
Max. rychlost řetězu		13,3 (m/s)	
Délka řezu	300 mm	350 mm	400 mm
Pilový řetěz	typ	90SG	
	Rozteč řetězu	3/8"	
Hladina akustického výkonu L _{WA} av podle EN 50144 – 1 ¹⁾		105,3 dB (A)	
Hladina akustického tlaku L _{pA} av na pracovišti podle EN 50144 – 1 ¹⁾		92,3 dB (A)	
Zrychlení kmitání a _{h,w} av podle ISO 50144-2-13 ¹⁾ – Přední rukojeť		3,4 m/s ²	3,9 m/s ²
Zadní rukojeť		4,0 m/s ²	4,5 m/s ²
Olejové čerpadlo		Automatické	
Objem olejové nádrže		0,20 l	
Přenos síly		přímý	
Řetězová brzda		manuální spouštění	
Doběhová brzda		mechanická	
Celková délka (bez vodicího meče)		436 mm	
Hmotnost netto		3,8 kg	
Prodlužovací kabel (volitelně)		DIN 57282/HO 7RN – F L = 30 m max., 3 × 1,5 mm ²	

Vzhledem k pokračujícímu programu výzkumu a vývoje se technické podmínky zde uvedené mohou měnit bez předběžného oznámení.

Poznámka

Technické podmínky se mohou v různých zemích lišit.

Jen pro země EU

Elektrické přístroje nevyhazujte do domovního odpadu!

Podle evropské směrnice 2002/96/ES o likvidaci elektrických a elektronických přístrojů a konverze do národního práva musí být opotřebované elektrické přístroje shromažďovány odděleně a zavezeny k opětovnému zhodnocení.

Předpokládané použití

Přístroj byl vyvinut k řezání stavebního dřeva a kulatin.

Napájecí zdroj

Přístroj může být připojen jen k proudovým zdrojům s napětím uvedeným na typovém štítku a provozován s **jednofázovým střídavým** proudem. Na základě dvojité izolace podle evropské směrnice může být také provozován se zásuvkami bez uzemňovacího kabelu.

Pro veřejné nízkonapěťové rozvodné systémy s napětím mezi 220 V a 250 V.

Spínání elektrických přístrojů způsobuje kolísání napětí. Provoz tohoto přístroje za nepříznivých síťových podmínek se může negativně projevit na provozu ostatních přístrojů. U impedance síťového proudu 0,35 ohmu nebo méně akceptovat, že nedochází k žádným negativním efektům. Síťová zásuvka použitá pro tento přístroj musí být chráněna pojistkou nebo ochranným spínačem s pomalými vybavovacími vlastnostmi.

PROVOZ

Mazání

UPOZORNĚNÍ

Nádržku oleje naplňte minimálně jeden den před prvním použitím zakoupené pily. Tento krok je velmi důležitý pro zajištění dokonalého promazání řetězu a následného bezproblémového chodu pily.

POZOR

– Dříve než budete mazat pilový řetěz, přístroj vypněte a vytáhněte zástrčku ze zásuvky.

K mazání pilového řetězu a meče používejte biologicky odbouratelný olej na pilové řetězy s vazkým aditivem. Vazké aditivum v oleji na pilové řetězy brání rychlému odstříkávání oleje z řezacího ústrojí. Není dovoleno používat minerální oleje, protože by mohlo dojít ke škodám na životním prostředí. (obr. 16)

POZOR

- Zabraňte kontaktu pokožky a očí s olejem. Po kontaktu oleje s očima dojde k podráždění. Postižené oko okamžitě vypláchněte čistou vodou. Poté ihned vyhledejte lékaře.
- Nikdy nepoužívejte starý olej. Starý olej obsahuje rakovinotvorné látky. Nečistoty ve starém oleji vedou k předčasnému opotřebování olejového čerpadla, pilového meče a pilového řetězu. Starý olej poškozuje životní prostředí.
- Budete-li řetězovou pilu poprvé plnit olejem na řetězy nebo pokud byla nádrž předtím kompletně vyprázdněna, pak olej bezpodmínečně nalijte až ke spodnímu okraji plnicího hrdla. V opačném případě může být negativně ovlivněn přívod oleje.

Pečlivě vyčistěte oblast kolem uzávěru olejové nádrže, viz obrázek, tak se nečistota nedostane do olejové nádrže. (obr. 17)

Odšroubujte uzávěr olejové nádrže a olej nalijte až po spodní okraj plnicího hrdla.

Zase pevně našroubujte uzávěr olejové nádrže.

Event. pečlivě utřete rozlitý olej na řetězy.

Při prvním uvádění řetězové pily do provozu může až dvě minuty trvat, než dojde k namazání řezného zařízení. Po tuto dobu nechte pilu běžet bez zátěže (viz „KONTROLY“).

Obsah nádrže (200 ml) stačí pro 30minutový provoz.

Páčku zase umístěte do její výchozí polohy. (obr. 15)

POZOR

- Nadměrné napnutí řetězu může přivodit poškození pilového řetězu, opotřebení vodícího meče a zlomení nastavovacího kolečka.
- Montáž nebo demontáž pilového řetězu provádějte na čistém místě, bez dřevěné moučky apod.

BEZPEČNOSTNÍ POKYNY

Výstraha!

Při používání elektrických strojů je nezbytné dodržovat základní bezpečnostní opatření, aby se snížilo riziko požáru, elektrického úderu, zranění osob, atd.

Před tím, než začnete pracovat s tímto strojem, přečtěte si a dodržujte tyto pokyny.

K zajištění bezpečné práce:

- 1. Udržujte pracoviště v čistotě**
Nepořádek na pracovišti a na pracovních stolech může způsobit zranění.
- 2. Zvažujte pracovní prostředí**
Nevystavujte elektrické stroje působení vlivům deště. Nepoužívejte elektrické stroje na vlhkých a mokřích místech. Zajistěte, aby pracovní prostor byl dobře osvětlen. Nepoužívejte elektrické stroje v místech, kde se nachází zápalné tekutiny a plyny.
- 3. Chraňte se před elektrickým úderem**
Zabraňte styku lidského těla s uzemněnými povrchy (tj. potrubím, radiátory, chladničkami).
- 4. Nedovolte dětem přístup ke strojům**
Nepřipusťte, aby se cizí osoby a zejména děti dostaly do styku se strojem nebo prodlužovací šňůrou. Všechny cizí osoby se musí zdržovat v bezpečné vzdálenosti od pracovního místa.
- 5. Skladování strojů**
Nejsou-li stroje v provozu, musí se skladovat na suchých, výše položených, zamykatelných místech mimo dosah dětí.
- 6. Nevyvíjejte tlak na stroj**
Stroj provede práci lépe a bezpečněji, bude-li se používat stanoveným způsobem.
- 7. Používejte správný stroj**
Nesnažte se používat malé stroje nebo příslušenství k provádění úkonů určených pro výkonnější stroje. Nepoužívejte stroje k pracím, pro které nejsou určeny na příklad nepoužívejte kotoučovou pilu k řezání větví nebo kmenů stromů.
- 8. Správně se oblékejte**
Neoblekejte si volný oděv, nenoste šperky nebo bižuterii. Mohly by být zachyceny pohyblivými částmi stroje. Při práci ve venkovním prostředí doporučujeme používat pryžové rukavice a protiskluzovou obuv. Používejte ochrannou pokrývku na dlouhé vlasy.
- 9. Používejte ochranné brýle**
Při řezání v prašném prostředí používejte obličejovou nebo protiprachovou masku.
- 10. Připojte zařízení na odstraňování prachu**
Jsou-li stroje opatřeny zařízením na odstraňování nebo shromažďování prachu, zabezpečte, aby byla připojena a správně používána.
- 11. Nakládejte šetrně s přívodní šňůrou**
Nepřenášejte stroj za přívodní šňůru nebo za ní netahejte při vytahování ze zásuvky. Nepoužívejte přívodní šňůru v blízkosti zdroje tepla, v blízkosti oleje nebo ostrých hran.
- 12. Zabezpečte obráběný kus**
K držení obráběného kusu používejte svorky nebo svěrák. Je to bezpečnější než držet obráběný kus v ruce a zároveň to umožňuje používat obě ruce k držení stroje.
- 13. Při práci se nepředklánějte**
Vždy si zajistěte pevnou půdu pod nohama a udržujte rovnováhu.
- 14. Věnujte náležitou péči údržbě**
K zajištění lepší a bezpečnější činnosti udržujte příslušenství stroje ostré a v čistém stavu. Dodržujte pokyny pro mazání a výměnu příslušenství. Pravidelně prohlížejte přívodní šňůry stroje a pokud jsou poškozeny, nechte je opravit nebo vyměnit v autorizovaných servisních

střediscích. Pravidelně prohlížejte prodlužovací šňůry a vyměňte je, pokud jsou poškozeny. Držadla strojů udržujte v suchém a čistém stavu bez zbytků oleje a mazacích tuků.

15. Stroje odpojte od zdroje napájení

V době, kdy není stroj v provozu, dále před prováděním servisu, jakož i při výměně příslušenství (jako např. vrtáků, řezacích lišt, sekacích lišt apod.) stroj odpojte od zdroje napájení.

16. Odstraňte seřizovací klíče

Zvykněte si na to, že před spuštěním stroje vždy zkontrolujete, zda jsou seřizovací přípravky a klíče odstraněny.

17. Zabraňte nechtěnému spuštění

Nepřenášejte stroj připojený ke zdroji napájení s prstem na spoušti. Přesvědčte se, zda vypínač stroje, který se bude připojovat ke zdroji napájení, je v poloze „OFF“ (vypnuto).

18. Prodlužovací kabely při venkovním užití

Při venkovním užívání stroje používejte pouze takové prodlužovací kabely, které jsou pro takový účel určeny a patřičně označeny.

19. Buďte vždy ve střehu

Buďte si vždy vědomi toho, co děláte. Používejte zdravý rozum. Nepracujte se strojem, jste-li unaveni.

20. Kontrolujte, zda díly nejsou poškozeny

Před dalším použitím stroje vždy zkontrolujte, zda kryty nebo jiné díly, které jsou poškozeny, budou správně pracovat a plnit svou stanovenou funkci. Zkontrolujte, zda jsou pohyblivé části navzájem správně nastaveny, zda nejsou některé díly prasklé nebo zlomené a zkontrolujte i další podmínky, které by mohly ovlivnit funkci stroje. Poškozené kryty a jiné díly se musí řádně opravit nebo vyměnit v autorizovaném servisním středisku, pokud není stanoveno jinak v „Návodu k obsluze“. Vadné spínače a přepínače nechejte opravit v autorizovaném servisním středisku. Nepoužívejte stroj, jehož vypínač správně nezapíná nebo nevypíná.

21. Výstraha

Použití jiného příslušenství nebo přídatného zařízení než toho, které je doporučeno v tomto „Návodu k obsluze“ nebo v katalogu, může vyvolat riziko zranění osob.

22. Nechejte stroj opravit odborníkem

Tento elektrický spotřebič odpovídá ustanovením uvedených v příslušných bezpečnostních předpisech. Opravy elektrických spotřebičů smí provádět pouze odborníci. Jinak by mohlo vzniknout vážné nebezpečí pro uživatele.

MONTÁŽ

POZOR

- Dříve než budete provádět nějaké práce na přístroji, přístroj vypněte a vytáhněte zástrčku ze zásuvky.

Montáž nebo demontáž pilového řetězu

POZOR

- Dříve než budete nasazovat nebo odstraňovat pilový řetěz, přístroj vypněte a vytáhněte zástrčku ze zásuvky.
 - Během montáže nebo demontáže pilového řetězu noste rukavice.
1. K odstranění pilového řetězu vytáhněte páčku nahoru. (obr. 6)
 2. Páčku zatlačte dolů a otáčejte jí proti směru chodu hodinových ručiček, aby se matice uvolnila a tím pak bylo možné stáhnout ochranu řetězového kola. (Stlačením páčky dolů bude páčka přesně lícovat s drážkou matice.)
 3. Nastavovacím kolečkem otáčejte proti směru chodu hodinových ručiček, až se upnutí řetězu uvolní.
 4. Odstraňte ochranný kryt řetězového kola.
 5. Odstraňte pilový řetěz a vodící meč.
 6. K montáži pilového řetězu vedte jeden konec pilového řetězu na horní stranu vodícího meče a druhý konec přes řetězové kolo. (obr. 7)
- V tomto případě nasadte pilový řetěz podle znázornění na obrázku, protože se otáčí ve směru šipky.
7. Vodicí meč nasadte na řetězovou pilu na správném místě.
 8. Nastavovacím kolečkem otáčejte proti směru chodu hodinových ručiček, aby se upínací kolík posunul ve směru šipky. (obr. 8)
 9. Na řetězovou pilu nasadte ochranu řetězového kola tak, aby háček na jeho zadní straně zaskočil do otvoru na řetězové pile a upínací kolík do malého otvoru ve vodicím meči. (obr. 9)
 10. Páčku zatlačte dolů a přitom ji úplně otočte ve směru chodu hodinových ručiček, tak bude matice utažena. Poté páku o čtvrtinu otočte proti směru chodu hodinových ručiček, aby se matice mírně uvolnila. (obr. 10)

Nastavení napětí řetězu

Pilový řetěz se může po mnoha provozních hodinách uvolnit. Proto před uvedením do provozu čas od času zkontrolujte napnutí řetězu.

Páčku vytáhněte nahoru. (obr. 11)

Páčku stlačte dolů. Páčku držte stisknutou a přitom ji o čtvrtinu otočte proti směru chodu hodinových ručiček, aby se matice mírně uvolnila. (Stlačením páčky dolů bude páčka přesně lícovat s drážkou matice.) (obr. 12)

K nastavení napětí řetězu otáčejte nastavovacím kolečkem. Pilový řetěz chytte ve středu vodicího meče a nadzvedněte jej.

Vzdálenost mezi vodicím mečem a nosným pásem by měla činit asi 2–4 mm. Jestliže tomu tak není, opatrně otáčejte nastavovacím kolečkem, kterým je zajištěn vodicí meč. Nastavte vzdálenost. Špička vodicího meče musí přitom ukazovat směrem nahoru. (obr. 13)

Páčku držte stisknutou a přitom ji úplně otočte ve směru chodu hodinových ručiček, tak bude matice utažena. (obr. 14)

8. Používejte pouze originální náhradní díly a příslušenství MAKITA, které jsou určeny pro tento model pily. Při použití jiných dílů hrozí zvýšené riziko poranění.
9. MAKITA nepřebírá záruku za úrazy nebo škody, které vznikly na základě použití neschválených pilových mečů, pilových řetězů, jiných náhradních dílů nebo příslušenství viz „Výňatek ze seznamu náhradních dílů“, zde jsou uvedeny informace týkající se schválených pilových mečů a řetězů.

První pomoc

Nikdy nepracujte sami. Na doslech by se měla nacházet další osoba.

1. Vždy mějte po ruce lékárníčku s obvazy. Použitý materiál zase hned doplňte.
2. Potřebujete-li při úrazu pomoc, uveďte následující údaje:
 - Kde došlo k nehodě?
 - Co se stalo?
 - Kolik je poraněných?
 - Jak jsou poranění?
 - Kdo ohlašuje úraz?

UPOZORNĚNÍ

Jsou-li vibracím často vystaveny osoby s oběhovými poruchami, může dojít k poškození cév nebo nervového systému.

Při vibracích na prstech, rukou nebo zápěstích mohou být vyvolány následující symptomy:

Zmrtvení částí těla (omámení), svědění, bolest, píchání, změna barvy pokožky nebo kůže.

Zjistíte-li jeden z těchto symptomů, vyhledejte lékaře!

TYTO BEZPEČNOSTNÍ POKYNY PEČLIVĚ USCHOVEJTE.

DODRŽUJTE TYTO POKYNY.

POPIS FUNKCE

POZOR

- Dříve než budete provádět nastavení nebo kontrolu funkce přístroje, přístroj vypněte a vytáhněte zástrčku ze zásuvky.

Ovládání spínače (obr. 5)

POZOR

- Před zapnutím přístroje se přesvědčte, zda lze s vypínačem dobře manipulovat a zda se po uvolnění vrátí do polohy „OFF (VYP.)“.

Abyste náhodou nestiskli vypínač, nachází se na přístroji aretační tlačítko. Ke spuštění přístroje nejdříve stiskněte aretační tlačítko a pak stiskněte vypínač.

K vypnutí přístroje jednoduše uvolněte vypínač.

DODATEČNÁ BEZPEČNOSTNÍ PRAVIDLA

1. Přečtěte si tento návod k obsluze, abyste se seznámili s manipulací s řetězovou pilou.
2. Před prvním uvedením řetězové pily do provozu byste si měli nechat vysvětlit její způsob práce. Není-li to možné, pak si před zahájením práce procvičte alespoň zkracování kulatiny na kozlíku.
3. Děti a mladiství ve věku méně než 18 let nesmí řetězovou pilu používat. Mladiství ve věku nad 16 let jsou od tohoto zákazu osvobozeni, pokud budou řetězovou pilu používat k účelům vzdělávání pod dohledem experta.
4. Práce s řetězovou pilou vyžaduje maximální pozornost. Pracovat jen v dobré tělesné kondici. Všechny práce provádějte klidně a pečlivě.
5. Nikdy nepracujte pod vlivem alkoholu, drog nebo léků.

Použití k určenému účelu

1. Řetězová pila byla vyvinuta speciálně k řezání dřeva.
2. Nepoužívejte ji například k řezání plastu nebo porézního betonu. Řetězovou pilu používejte jen k pracím, které jsou popsány v tomto návodu k obsluze. Například ji nepoužívejte ke stříhání plotu apod.
3. Řetězovou pilu nesmíte používat pro práci v lese, tzn. ke kácení a odvětvování užitkového dřeva. Spojovací kabel nezaručuje obsluze potřebnou volnost pohybu a bezpečnost, které jsou potřebné k této práci.
4. Řetězová pila není určena k průmyslovému užívání.
5. Řetězovou pilu nesmíte přetěžovat.

Osobní ochranná výstroj

1. Oděv musí přiléhat k tělu, avšak nesmí omezovat volnost pohybu.
2. Při práci noste následující ochrannou výstroj:
 - testovanou ochrannou helmu,
 - pokud lze počítat s padajícími větvemi apod.;
 - obličejovou ochranu a ochranu očí;
 - vhodnou ochranu sluchu (chrániče sluchu, přizpůsobené nebo tvárné ušní zátky),
 - oktavová analýza měření v jednotlivých pásmech na vyžádání.
 - ochranné rukavice z pevné kůže;
 - dlouhé kalhoty z pevné látky;
 - dělené ochranné kalhoty s náprsenkou;
 - bezpečnostní boty nebo holínky s neklouzavými podrážkami,
 - ocelovými tužinkami a ochrannou vložkou,
 - dýchací maska při prašné práci (např. řezání suchého dřeva).

Ochrana před úrazem elektrickým proudem

Řetězovou pilu nesmíte používat v moku (déšť) nebo ve vlhkém prostředí, protože elektromotor není vodotěsný.

1. Pilu připojujte jen do uzemněné zásuvky s ověřenou instalací. Zkontrolujte, zda síťové napětí odpovídá údajům na typovém štítku. Přesvědčte se, zda je namontována vstupní ochrana 16 A. Pily, které budete používat v terénu, musí být k síti připojeny přes ochranný vypínač proti chybnému proudu s vypínacím proudem maximálně 30 mA.

Pokud by byl připojovací kabel poškozený, okamžitě vytáhněte síťovou zástrčku.

Bezpečná práce

1. Před zahájením práce se přesvědčte, zda řetězová pila správně funguje a její stav odpovídá bezpečnostním ustanovením.

Zejména se přesvědčte, zda:

- řetězová brzda správně funguje,
 - dobřehová brzda správně funguje,
 - je řádně upevněn pilový meč a ochrana řetězového kola,
 - je řetěz nabroušen a napnut podle předpisů,
 - není poškozen připojovací kabel a síťová zástrčka; viz odstavec „KONTROLY“.
2. Vždy se přesvědčte, zda má použitý prodlužovací kabel odpovídající průměr (viz „TECHNICKÉ PARAMETRY“). Při použití kabelové kladky byste měli odvinout celý kabel. Budete-li pilu používat v terénu, přesvědčte se, zda je použitý kabel přípustný pro nasazení v terénu a zda má odpovídající označení.
 3. Řetězovou pilu nepoužívejte v blízkosti zápalného prachu nebo plynů, protože motor jiskří. Nebezpečí výbuchu!
 4. Pracujte jen na pevném podkladu a přitom dbejte na stabilní polohu. Dejte si pozor zejména na překážky (např. kabel) v pracovní oblasti. Buďte velmi opatrní na kluzkém povrchu, např. mokro, led, sníh, čerstvě nařezané dřevo nebo čerstvě oloupaná kůra. S pilou nepracujte na žebřících či v korunách stromů.
 5. Buďte velmi opatrní, budete-li pracovat na strmých svazích, protože kutálející se kmeny stromů a větve jsou nebezpečné.
 6. Nikdy neřežte nad výškou ramen. (obr. 1)
 7. Při zapnutí a během práce pevně držte řetězovou pilu oběma rukama. Pravou rukou držte zadní rukojeť a levou přední úchyt. Rukojeti pevně obejměte palci. Meč pily a pilový řetěz se při zapínání pily nesmí dotýkat žádného předmětu.
 8. Z oblasti řezu odstraňte cizí tělesa, jako např. písek, kameny, hřebíky, drát atd. Cizí tělesa poškozují meč a řetěz pily a mohou vést k nebezpečnému zpětnému rázu.
 9. Buďte velmi opatrní, budete-li řezat v blízkosti plotů z drátěného pletiva. Pozor, abyste se nedotkli plotu, protože jinak může dojít ke zpětnému rázu pily.
 10. Nikdy neřežte do podkladu.
 11. Kusy dřeva řežte jednotlivě, nikdy ne ve svazcích nebo v hranicích.
 12. Neřežte tenké větve a kořeny, protože se mohou zaplést do řetězové pily. Nebezpečí při ztrátě stability.
 13. Při řezání řeziva použijte bezpečnou dosedací plochu (koza).
 14. Řetězovou pilu nikdy nepoužívejte ke zvedání nebo odstraňování kusů dřeva a jiných předmětů.
 15. Řetězovou pilu ved'te tak, aby se žádná část vašeho těla nenacházela v prodlouženém akčním dosahu pilového řetězu (viz obrázek). (obr. 2)
 16. Při změně stanoviště během práce aktivujte řetězovou brzdu, abyste zabránili neúmyslnému rozběhu pily. Řetězovou pilu noste za přední rukojeť a prsty nemějte na spínači.
 17. Síťovou zástrčku vytáhněte ze zásuvky, pokud si uděláte přestávku nebo necháte řetězovou pilu bez dozoru. Řetězovou pilu odstavte tak, aby nemohla nikoho ohrozit.

Zpětný ráz

1. Při práci s řetězovou pilou mohou vznikat nebezpečné zpětné rázy. K tomuto zpětnému rázu dochází, když se hrot meče (zejména horní čtvrtina) dotkne dřeva nebo jiného pevného předmětu. Což vede k tomu, že řetězová pila vyskočí směrem k obsluze. (obr. 3)

2. K zabránění zpětného rázu je třeba dodržovat následující pravidla:
 - Nikdy špičku meče nenasazujte k řezu.
 - Nikdy neřežte špičkou meče. Buďte velmi opatrní, pokud budete pokračovat v již započatých řezech.
 - Řezat začněte s běžícím pilovým řetězem.
 - Pilový řetěz musí být stále dobře nabroušen. Přitom je třeba dbát zejména na správnou výšku hloubkového dorazu (další informace viz „Broušení řetězu“).
 - Nikdy neřežte několik větví najednou.
 - Při odvětvování dbejte, aby meč pily nepřišel do styku s dalšími větvemi.
 - Při zkracování udržujte odstup od vedlejších kmenů. Pozor na špičku meče.
 - Použijte kozu na řezání.

Bezpečnostní zařízení

1. Před zahájením práce vždy zkontrolujte funkci bezpečnostních zařízení. Řetězovou pilu nepoužívejte, pokud bezpečnostní zařízení správně nefungují.

Řetězová brzda

Řetězová pila je vybavena řetězovou brzdou, která ve zlomku vteřiny zastaví pilový řetěz. Bude inicializována, pokud ochrana ruky bude zatlačena směrem dopředu. Pilový řetěz se zastaví během 0,15 s, a bude přerušen přívod proudu k motoru.

Dobřehová brzda: (obr. 4)

Pila je vybavena dobřehovou brzdou. Ta způsobí, že po uvolnění vypínače bude pilový řetěz ihned zastaven. Což zabrání nebezpečnému dobíhání pilového řetězu po vypnutí.

- Přední a zadní ochrana ruky chrání obsluhu před poraněním dozadu odskakujícími kusy dřeva nebo přetrženým pilovým řetězem.
- Blokovací ústrojí vypínače brání neúmyslnému zapnutí řetězové pily.
- Úchytý čep řetězu chrání obsluhu před poraněním, která mohou vzniknout po uvolnění nebo přetržení řetězu.

Přeprava a skladování

Při nepoužívání nebo přenášení vytáhněte síťovou zástrčku ze zásuvky a nasadte dodanou ochranu meče. Řetězovou pilu nikdy nenoste nebo nepřenášejte s běžícím pilovým řetězem.

1. Řetězovou pilu noste jen za přední úchyt tak, aby pilový meč ukazoval směrem dozadu.
2. Řetězovou pilu uchovávejte na bezpečném, suchém a uzamykatelném místě, mimo dosah dětí. Řetězovou pilu neuchovávejte venku.

Údržba

1. Před prováděním nastavování nebo údržby vždy vytáhněte síťovou zástrčku ze zásuvky.
2. Pravidelně kontrolujte poškození izolace připojovacího kabelu.
3. Řetězovou pilu pravidelně čistěte.
4. Při poškození plastového krytu okamžitě zaříd'te odbornou opravu.
5. Pokud vypínač správně nefunguje, pilu nepoužívejte. Nechte jej opravit v odborném servisu.
6. Za žádných okolností neprovádějte konstrukční změny řetězové pily. Tím ohrozíte svou bezpečnost.
7. Provádějte výhradně jen údržbu a opravy, které jsou popsány v návodu k obsluze. Všechny další práce musí provádět servis MAKITA.