

Makita

SVĚTOVÁ ZNAČKA
ELEKTRICKÉHO NÁŘADÍ

Makita s.r.o., Pražákova 51, 619 00 Brno

Návod k obsluze

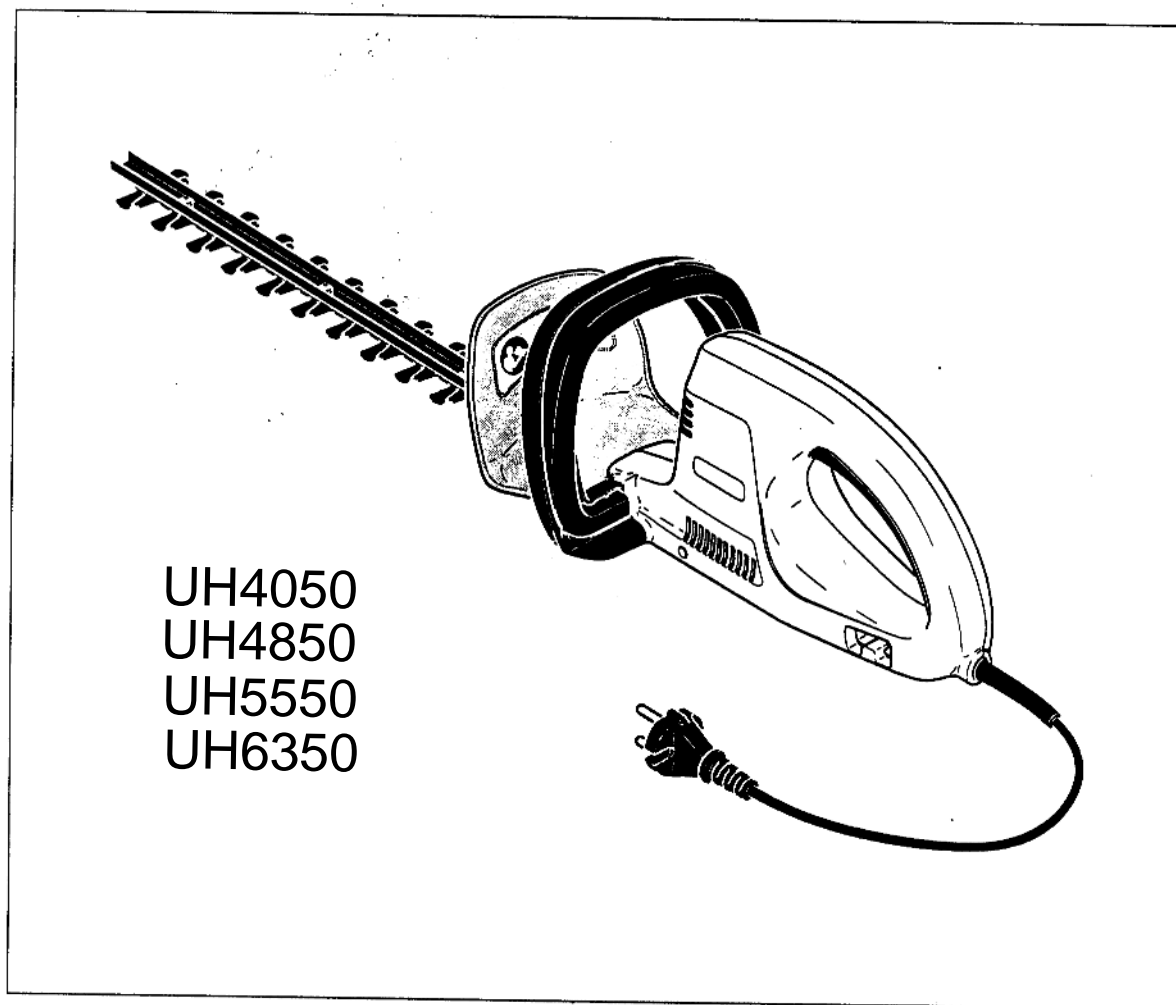

Důležité:

Před uvedením těchto nůžek na živý plot do provozu si pečlivě přečtěte pokyny uvedené v tomto „Návodu k obsluze“ a dodržujte bezpečnostní pokyny!

Tento návod k obsluze si uschovejte!

Děkujeme, že jste si koupili výrobek MAKITA!

Gratulujeme k volbě nůžek na živý plot MAKITA! Jsme přesvědčeni, že budete spokojeni s tímto moderním zařízením.

Modely UH 4050, UH 4850, UH 5550 a UH 6350 jsou velmi lehké a do ruky vhodné nůžky na živý plot s dobrým poměrem výkonu k hmotnosti.

Ergonomická konstrukce držadla a ovládacích prvků zajišťuje pohodlný a bezúnavový provoz i při dlouhodobé a intenzivní práci. Napájecí kabel je na obou koncích opatřen uvolňovačem pnutí.

Bezpečnostní vlastnosti nůžek na živý plot UH 4050, UH 4850, UH 5550 a UH 6350 jsou výrazem současného stavu vědy a techniky a splňují požadavky všech mezinárodních norem. Tyto vlastnosti zahrnují ochranu rukou na obou rukojetích, dvou-ruční bezpečné držadlo a možnost rychlého zastavení.

K zajištění správného fungování a výkonu vašich nových nůžek na živý plot a pro vlastní bezpečnost je nezbytné, abyste si důkladně přečetli tento „Návod k obsluze“. Zvláštní pozornost věnujte bezpečnostním opatřením!



Prohlášení o souladu s EU

Niže podepsaní Junzo Asada a Reinhart Dörfelt, zmocnění DOLMAR GmbH, prohlašují, že stroje MAKITA:

Typy: UH 4030, UH 4830, UH 5530, UH 6330

vyráběné společností DOLMAR GmbH, Jenfelder Str. 38, 22045 Hamburk (Německo), odpovídají základním, zdravotním a bezpečnostním požadavkům uvedeným v platných směnicích EU ve znění 93/68 EWG:

Směnice EU pro stroje 89/392/EWG (ve znění 91/368/EWG a 93/44EWG)

EMC směnice EU 89/336/EWG (ve znění 91/263/EWG a 92/31/EWG)

Směnice pro nízká napětí EU 72/23/EWG.

Nejdůležitější normy uplatněné k zabezpečení výše uvedených směnic EU byly: HD 400.1, HD 400.3, EN 50082-1, EN 55014, EN 60555-2,-3.

Hamburk, 11.12.1995

Za DOLMAR GmbH

Junzo Asada

ředitel

Reinhart Dörfelt

ředitel

Balení

Vaše nůžky na živý plot MAKITA jsou dodávány v lepenkových krabicích, které zabezpečují jejich ochranu při přepravě.

Lepenka je základní surovinou pro obal a je znovu použitelná nebo vhodná pro recyklaci (recyklace odpadového papíru).















Obsah

Prohlášení EU o souladu.....	2
Balení.....	2
Výstražné znaky.....	3
Dodané zařízení.....	4
BEZPEČNOSTNÍ OPATŘENÍ.....	4
Všeobecná opatření.....	4
Ochranné prostředky.....	4
Zahájení práce.....	5
Prodlužovací napájecí šňůra.....	5
Doprava a skladování.....	6
Údržba.....	6
První pomoc.....	6
Způsob práce se strojem.....	7
Tipy ostříhování živého plotu.....	7
Informace o ochraně životního prostředí.....	8
Technické údaje.....	8
Označení dílů.....	9
SPOUŠTĚNÍ.....	10
Kontrola brzdy stříhací lišty.....	10
ÚDRŽBA.....	11
Čistění a údržba stříhací lišty.....	11
Pokyny pro periodickou údržbu.....	11
Hledání a odstraňování závad.....	11
Servis, náhradní díly a záruka.....	11

Výstražné znaky

Na vašich nůžkách a v „Návodu k obsluze“ se nachází dále uvedené výstražné znaky:

	Přečtěte si „Návod k obsluze“ a dodržujte všechny výstrahy a bezpečnostní pokyny!
	Vyžaduje se zvláštní péče a pozornost
	Zakázáno!
	Chránit před deštěm a vlhkostí.
	Vytáhněte síťovou zástrčku je-li šňůra poškozena.
	Vytáhněte síťovou zástrčku.
	Vypněte motor.
	Používejte ochranné rukavice.
	Používejte ochranu sluchu a očí.
	První pomoc
	Recyklování
	Označení CE

Dodané zařízení

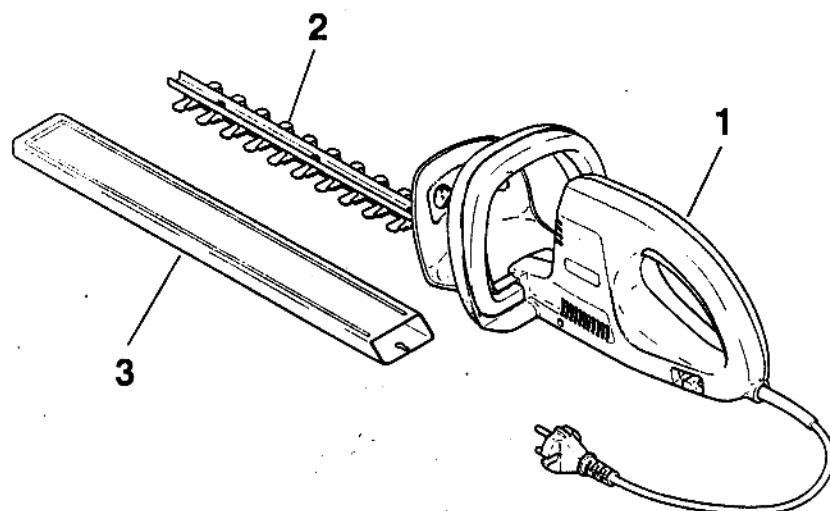

Makita

1. Nůžky na živý plot
2. Stříhací lišta
3. Pouzdro
4. Návod k obsluze (není znázorněn)

Kdyby některý z uvedených dílů chyběl, obraťte se prosím na vašeho prodejce !

BEZPEČNOSTNÍ OPATŘENÍ

Všeobecná opatření



- K zabezpečení bezpečného provozu si musí obsluha stroje přečíst tento „Návod k obsluze“, aby se seznámil s činností nůžek na živý plot. Nedostatečně informovaní uživatelé by mohli nesprávnou manipulací ohrozit nejen sebe ale i další osoby.
- Uživatelé, kteří budou pracovat se strojem poprvé, by měli požádat zkušeného uživatele, který by jim předvedl jak nůžky na živý plot používat.
- Nůžky na živý plot můžete půjčit pouze takovým osobám, které mají zkušenosti s užíváním těchto strojů. Při zapůjčení jim rovněž poskytnete „Návod k obsluze“.
- Osobám mladším než 18 let nesmí být dovoleno používat tyto nůžky na živý plot. Osoby starší než 16 let však smí nůžky na živý plot

používat za účelem zácviku, pokud se to děje pod dohledem kvalifikovaného instruktora.

- Práce s nůžkami na živý plot vyžaduje vysoký stupeň soustředění.
- S nůžkami na živý plot pracujte pouze jste-li v dobré fyzické kondici. Jste-li unaveni, bude vaše pozornost a soustředěnost snížena. Zvlášť pozorní buďte na konci pracovního dne. Všechny práce provádějte klidně a pečlivě. Uživatel přebírá odpovědnost i za škody způsobené třetími osobám.
- Nikdy nepracujte s nůžkami na živý plot jste-li pod vlivem alkoholu nebo omamných látek.

Ochranné prostředky

- Aby se zabránilo zranění očí, rukou nebo chodidel a za účelem ochrany sluchu, se musí při práci s nůžkami na živý plot používat dále uvedené ochranné prostředky:

- Musí se nosit příhodný pracovní oděv, tj. musí být přiléhavý, avšak nesmí při práci překážet. Nenoste žádné šperky nebo oděv, který by mohl být strojem zachycen nebo který by se mohl omotat na větve.
- **Ochranné brýle** zabraňují, aby se vám stříhaný materiál nedostal do očí a aby nedošlo ke zranění očí. Při práci s nůžkami na živý plot používejte vždy ochranné prostředky na oči!
- Používejte dostatečné ochranné prostředky proti hluku (chránítka na uši nebo ušní zátky, atd.).
- Součástí požadované pracovní výbavy nůžek na živý plot jsou **pracovní rukavice**, které je nutno při práci vždy používat.
- Při práci s nůžkami na živý plot používejte vždy pevnou obuv s nekluznou podrážkou.

Zahájení práce

- Před zahájením práce se přesvědčte, zda se nůžky na živý plot nachází v dobrém a bezpečném stavu. Toto je povinnost!
- Nepoužívejte nůžky na živý plot za deště nebo při velmi vlhkém počasí. Elektrický motor není vodotěsný.
- Nepoužívejte nůžky na živý plot jsou-li mokré nebo vlhké.
- Nepoužívejte nůžky na živý plot v blízkosti hořlavých plynů nebo prachů. Motor vytváří jiskry. **Nebezpečí výbuchu!**
- Zkontrolujte, zda napětí a kmitočet zdroje napájení odpovídá hodnotám uvedeným na štítku stroje. Ochranná pojistka 16 A. Doporučujeme používat jistič zbytkového proudu nebo jištění proti zemnímu proudu.
- Zajistěte aby se při provozu stroje nepohybovaly děti nebo jiné osoby ve vzdálenosti do 5 metrů (17 stop). Dávejte pozor na přítomnost zvířat.
- Nůžky na živý plot se nesmí používat pokud nejsou úplně sestaveny a zmontovány!
- Před zahájením práce zabezpečte, abyste měli vždy pevnou půdu pod nohama.
- Nespouštějte nůžky na živý plot, aniž by na obou rukojetích byla pevná držadla pro **obě** ruce. Nůžky jsou určeny jak pro praváky tak i



- pro leváky a mohou se držet stejně dobře po obou stranách.
- **NIKDY nepřipojujte bezpečnostní držadla do spodní polohy!**
- Provozujte nůžky na živý plot pouze způsobem, který je předepsán v „Návodu k obsluze“.
- Projeví-li se při práci jakékoli změny chování stroje, pak nůžky na živý plot okamžitě vypněte.
- Dojde-li k poškození napájecí šňůry nebo k jejímu nadměrnému namáhání, okamžitě odpojte síťovou zástrčku.
- Dostane-li se řezací lišta do styku s plotem nebo s nějakým jiným tvrdým předmětem, okamžitě vypněte motor a odpojte síťovou zástrčku. Zkontrolujte, zda nedošlo k poškození řezací lišty.
- Před provedením kontroly řezací lišty za účelem zjištění poruch a závad nebo odstranění předmětů zachycených lištou, vždy nůžky na živý plot vypněte a odpojte síťovou zástrčku.
- Před pracovní přestávkou a ponecháním nůžek na živý plot bez dozoru, vždy stroj vypněte a odpojte síťovou zástrčku. Položte nůžky na plech tak, aby nemohly nikoho ohrozit.

Prodlužovací napájecí šňůra

- Používejte pouze takové prodlužovací šňůry, které jsou „nepromokavé“ a označené jako takové.
- Při volbě prodlužovací šňůry dávejte přednost šňůrám s fluorescenčními nebo jinak výraznými barvami.
- Nůžky na živý plot jsou opatřeny izolací podle normy VDE (Německá elektrická asociace) 0740 třída II, a mohou se proto připojit do zástrčky bez zemního kontaktu.
- Pracujte vždy tak, že prodlužovací šňůra se nachází za vámi!
- Práci začněte vždy poblíž zdroje napájení a pracujte směrem od tohoto zdroje. Tím se zajistí, že prodlužovací šňůra zůstane vždy za pracovní plochou.
- Napájecí šňůra musí být rovněž za pracovníkem. Přesvědčte se, že šňůra není nikde zachycena nebo že se nedostává do styku s

ostrými předměty. Veďte šňůru tak, aby nedošlo k ohrožení žádné jiné osoby.

DŮLEŽITÉ: Zvláštní pozornost věnujte práci musí-li se prodlužovací šňůra vést přes živý plot !

- Nepoužívejte prodlužovací šňůru, jejíž průřez je menší než $3 \times 1,5 \text{ mm}^2$. Používáte-li naviják, přesvědčte se, zda je šňůra úplně odvinuta. Délka šňůry nesmí přesáhnout 30 m (100stop)!

Doprava a skladování

- Přemísťujete-li nůžky na živý plot na jiné místo i během práce, vždy odpojte síťovou zástrčku.
- Nikdy stroj nepřenášejte nebo nepřpravujte s běžící řeznou lištou !
- Nikdy neberte řeznou lištu do ruky !
- Při přenášení nebo přemísťování nůžek na živý plot na delší vzdálenost, vždy nasadte na řezací lištu pouzdro, které je dodáváno se strojem.
- Nůžky na živý plot přenášejte pouze za přední rukojeť. Řezací lišta přitom musí směřovat dozadu.
- Při přepravě nůžek na živý plot zkontrolujte, zda jsou zajištěny tak, aby se nemohly pohybovat. Mohou se přepravovat pouze v zavazadlovém prostoru nebo na nákladní ploše oddělené od řidiče.
- Nůžky na živý plot skladujte s nasazeným pouzdem v suché místnosti. Nikdy neskladujte nůžky na otevřeném venkovním prostoru.
- Po použití a před uložením do skladu na delší dobu nůžky na živý plot pečlivě očistěte, zejména jejich řezací lištu. Naneste na lištu tenkou vrstvu oleje a navlečte na ni pouzdro. Pouzdro dodávané společně se strojem může viset na zdi a tak zabezpečit bezpečné a praktické skladování celého stroje.

Údržba



- Před prováděním jakékoli údržby vypněte stroj, odpojte ho od napájecího zdroje a síťovou zástrčku řádně zabezpečte.

- Zkontrolujte zejména stav řezací lišty. Nesmí být poškozena a musí být v dobrém stavu.
- Pravidelně prohlížejte napájecí šňůru a zkontrolujte, zda nemá poškozenou izolaci. Je-li napájecí šňůra poškozena, odpojte síťovou zástrčku.
- Nůžky na živý plot pravidelně čistěte.
- Je-li kryt z umělé hmoty poškozen nechejte stroj okamžitě opravit kvalifikovaným servisním technikem. **Nebezpečí elektrického úderu! Nebezpečí zranění!**



Dodržujte pokyny pro předcházení úrazům a doporučení, vydaná obchodní asociací nebo pojistovnou.

Neprovádějte na stroji žádné úpravy. Pokud byste úpravy prováděli, ohrozili byste tím vlastní bezpečnost.



Provádějte pouze takové údržbářské práce a opravy, které jsou popsány v tomto „Návodu k obsluze“. Všechny ostatní práce musí provádět MAKITA Service.

Používejte pouze původní náhradní díly a příslušenství od firmy MAKITA.

Použití jiných dílů a příslušenství než těch, které pochází od firmy MAKITA, vyvolává velké nebezpečí úrazů. Nepřebíráme odpovědnost za nehody a škody způsobené použitím dílů a příslušenství, které nepochází od firmy MAKITA, nebo které nebyly touto firmou schváleny.

První pomoc



Pro případ nehody se přesvědčte, zda je okamžitě v bezprostřední blízkosti k dispozici skříňka první pomoci. Položky, které byly ze skříňky první pomoci již použity, okamžitě doplňte.

Při povolání pomoci poskytněte následující informace:

- Místo nehody
- Co se přihodilo
- Počet zraněných osob
- Druh zranění
- Vaše jméno!

Způsoby práce se strojem

- Pracujte pouze při dobrých světelných podmínkách a za dobré viditelnosti.
 - Nepracujte nikdy na nestabilním povrchu. Dávejte pozor na překážky v pracovní oblasti - nebezpečí klopýtnutí ! Dávejte trvale pozor, abyste měli pevnou půdu pod nohama.
 - Nikdy nepracujte na žebříku.
 - Při práci se nadměrně nepředklánějte.
 - Veďte při práci stroj od těla s odvrácenou řezací lištou v bezpečné vzdálenosti od vašeho těla.
 - Používejte tento stroj výhradně na stříhání živého plotu! Nepoužívejte ho na kosení trávy nebo odřezávání větví.
 - Zajistěte, aby větrací otvory byly volné a nezakryté, abyste tím zabezpečili dokonalé větrání elektrického motoru.
- Zajistěte, aby se řezací lišta při práci nedotýkala země. Cizí předměty by mohly řezací lištu poškodit a způsobit i zranění.
 - Nepoužívejte stroj k nadzvedávání, odklizení a odhazování ostříhaného materiálu nebo jiných předmětů.
 - Před stříháním pomocí nůžek na živý plot odřežte silné větve pomocí vyvětvovacích - zahradnických nůžek.
 - **Nezačnete pracovat s tímto strojem, dokud nezajistíte:**
 - a) že se v okolí pracovní oblasti nenachází žádné jiné osoby nebo zvířata.
 - b) aby pracovník měl možnost v případě potřeby volně ustoupit dozadu.
 - c) že se na zemi volně nenachází nevhodné předměty, větve a pod. Pracovník musí mít pevnou půdu pod nohama (nebezpečí zakopnutí).

Tipy na ostříhování živého plotu

Postupy práce popsané v tomto odstavci se často používají a usnadňují vaši práci. Má-li dojít k podstatnému zkrácení živého plotu, je nutno stříhání provádět ve dvou krocích.

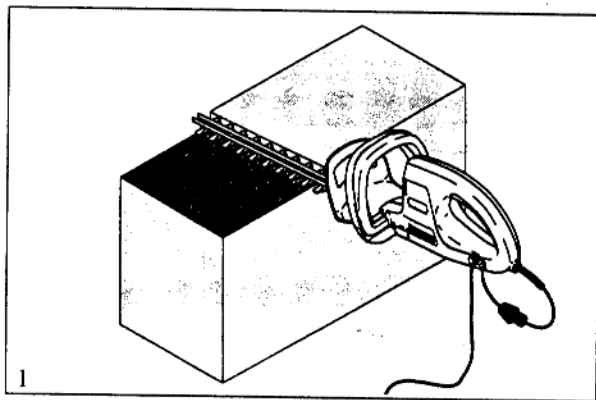

- Nejprve ostříhejte živý plot do požadované výšky (1). Na základě praktických zkušeností je možné odstranit ostříhaný materiál ze živého plotu kývavým pohybem. Aby se docílilo rovného sestřížení, natáhněte v požadované výšce na živý plot motouz.

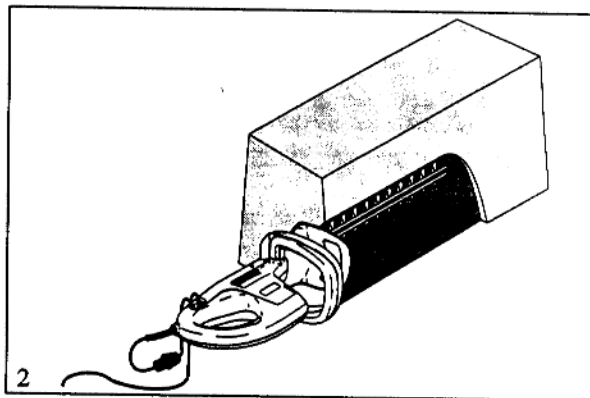

- Sestříhejte živý plot do lichoběžníkového tvaru (asi 10cm/4" na vrcholu na každý 1 m/3.3" výšky). Sestřih provádějte odspodu nahoru (2). Tímto se vyhnete, aby ostříhaný materiál padal dolů na dosud neostříhanou plochu.

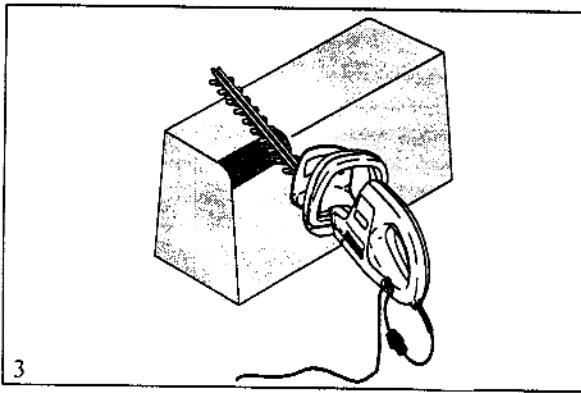

3

- Zaoblete horní okraj živého plotu (3), a nakonec poněkud vyrovnejte sestřihem spodní okraj živého plotu (4).

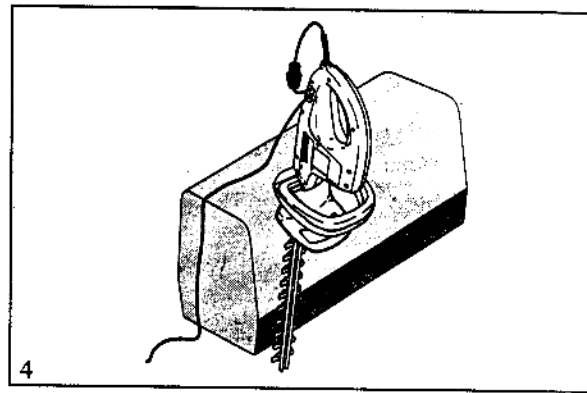

4

Nejpříznivější roční období pro stříhání živého plotu:

Ploty se širokými listy:

červen až říjen

Jehličnaté živé ploty:

duben až srpen

Rychle rostoucí ploty:

přibližně za 6 týdnů počínaje květnem

Informace o ochraně životního prostředí

Nepoužívejte nůžky na živý v plot v době, kdy lidé nejraději v klidu odpočívají.

Před sestřihováním živého plotu zkontrolujte, zda v něm nehnízdí ptáci. Pokud tam ptáci hnízdí, počkejte se stříháním, dokud mlád'ata neopustí hnízdo v této části plotu.

Likvidujte ostříhaný materiál z ekologického hlediska vhodným způsobem nebo ho použijte do kompostu.

Technické údaje

		UH 4050	UH 4850	UH 5550	UH 6350
Spotřeba energie	watty	500			
Jmenovité napětí	V	220...240			
Jmenovitý proud	A	2,3			
Ochranná pojistka	A	16			
Délka napájecí šňůry	cm	30			
Délka řezací lišty	cm	40	48	55	63
Řezací cykly (n_0)	n/min	1500			
Hladina tlaku zvuku L_{pA} dle EN 50144-1 ¹⁾	dB (A)	85	85	85	85
Hladina síly zvuku L_{WA} dle EN 50144-1 ¹⁾	dB (A)	98	98	98	98
Zrychlení vibrace $a_{h,w}$ dle EN 50144-1 ¹⁾					
- oblouková rukojeť vpředu	m/s^2	3,3	3,3	3,3	3,3
- svírací rukojeť vzadu	m/s^2	3,0	3,0	3,0	3,0
Ochrana před přetížením	typ	kluzná spojka			
Hmotnost	kg	3,0	3,1	3,2	3,3
Odrušení		dle VDE 0875			
Ochranná izolace		třída II VDE 0740			
Prodlužovací šňůra (nedodává se)	typ	DIN 57282/HO7RN-F L = max.30 m, min 3x1.5 mm ²			

¹⁾ měřeno při nejvyšších otáčkách

Označení dílů

- 1 Přední rukojeť
- 2 Ochrana ruky
- 3 Zástrčka
- 4 Řezací lišta
- 5 Zadní rukojeť
- 6 Uvolňovač pnutí prodlužovací šňůry
- 7 Pojistka na zadním držadle
- 8 Pojistka na předním držadle
- 9 Větrací otvory
- 10 Výrobní štítek
- 11 Pouzdro

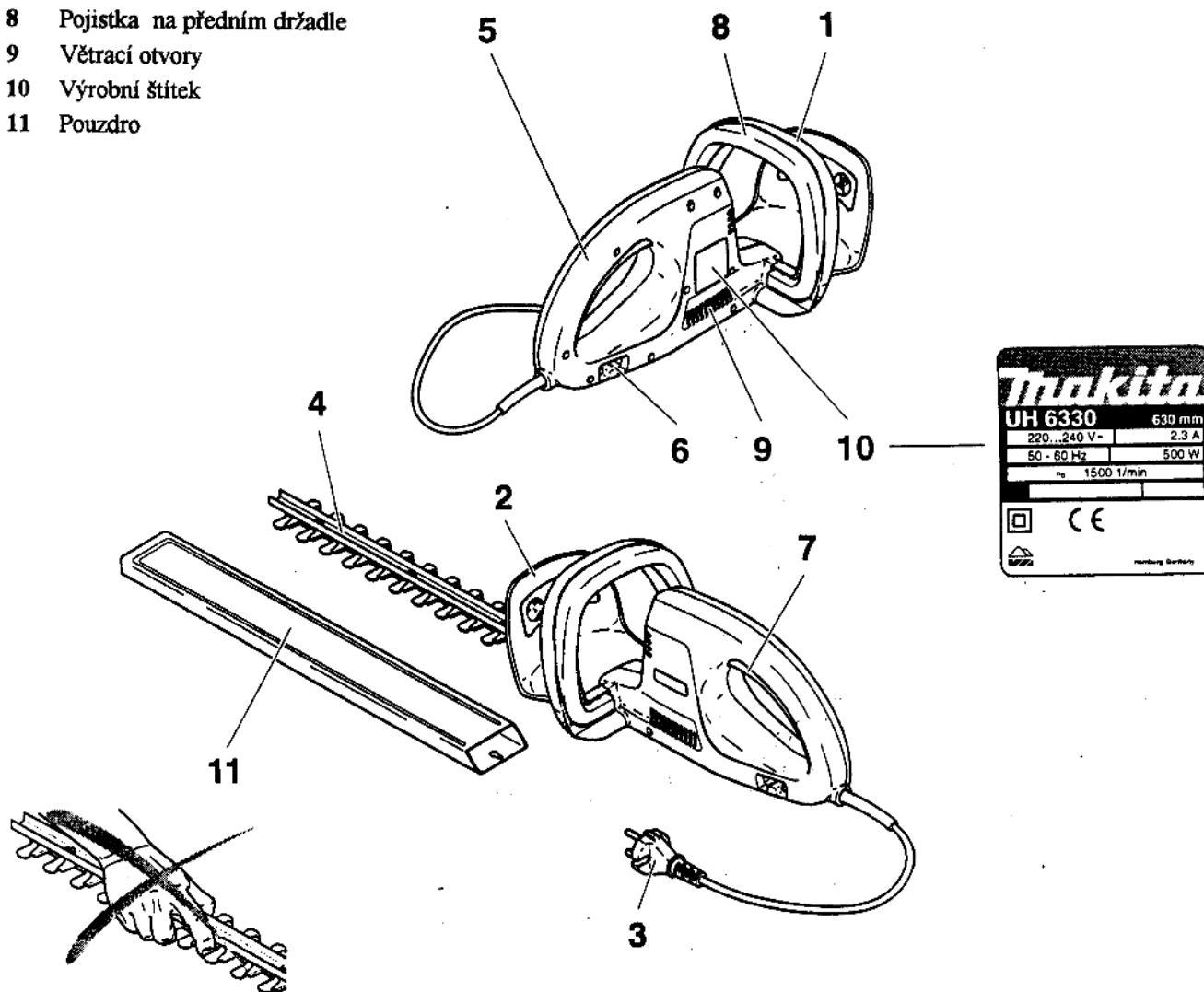

Makita	
UH 6330	630 mm
220...240 V~	2.3 A
50 - 60 Hz	500 W
n ₀ 1500 1/min	
CE	
<small>Makita Germany</small>	

SPOUŠTĚNÍ

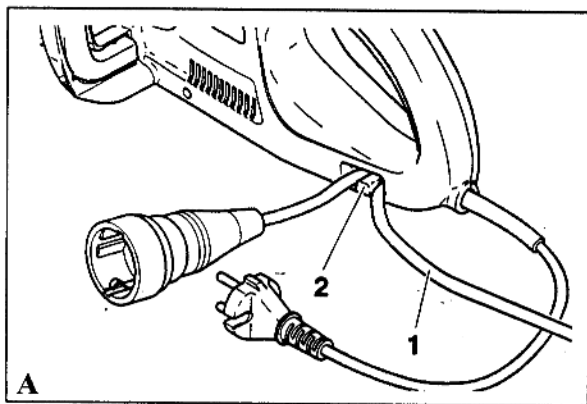

- Zahákněte prodlužovací šňůru (A1) do uvolňovače pnutí (A/2)

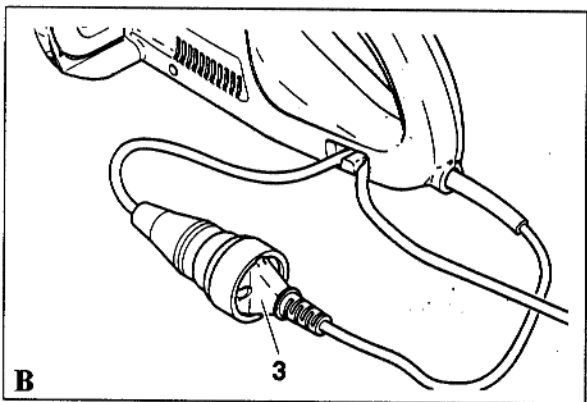

- Spojte síťovou zástrčku (B3) s prodlužovací šňůrou

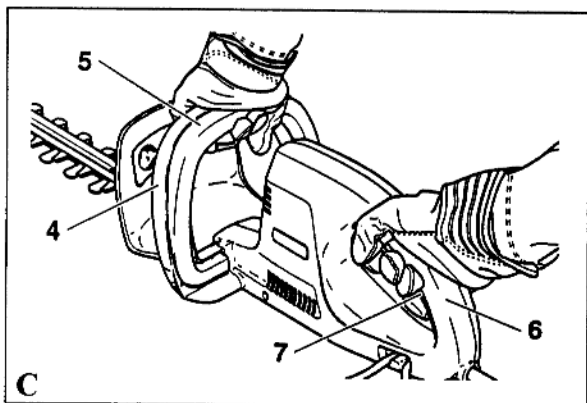

- Držte jednou rukou přední rukojeť (C/4) a zmáčkněte pojistku předního držadla (C/5).

- Uchopte druhou rukou zadní rukojeť (C6) a nůžky na živý plot spusťte pojistkou zadního držadla (C7).

Upozornění: Nůžky na živý plot se okamžitě spustí !

Poznámka: Nůžky na živý plot se spustí pouze budou-li obě pojistky držadla (C/5 a C/7) zmáčknuty.

Upozornění: Spustí-li se nůžky na živý plot po aktivaci pouze jednoho ze spínačů, se strojem **nepracujte!** Zašlete stroj do servisního střediska MAKITA.

Vypnutí stroje: Uvolněte obě pojistky na držácích. Nůžky se okamžitě zastaví.

Kontrola brzdy stříhací lišty



Zkontrolujte brzdou stříhací lišty vždy před začátkem práce!

- Spusťte nůžky výše popsáním způsobem.
- Uchopte přední rukojeť **pevně** jednou rukou. Druhou rukou držte zadní rukojeť.
- Stiskněte a pak uvolněte pojistku zadního držadla (C7).
Nůžky se musí okamžitě zastavit.

Důležité: Pokud se nůžky při této zkoušce okamžitě nezastaví, se strojem **nepracujte!** Pošlete stroj do servisního střediska MAKITA.

ÚDRŽBA

K zajištění dlouhodobé životnosti a za účelem zabránit poškození stroje je nutné pravidelně provádět dále uvedené údržbářské práce. Záruka na výrobek bude prohlášena za neplatnou, neprovádí-li se pravidelně tato údržba podle stanovených pokynů.

Upozornění:

Před prováděním jakékoli práce na stroji odpojte vždy napájecí šňůru! Noste vždy ochranné rukavice!



Čistění a údržba stříhací lišty

Upozornění: Zvláštní pozornost se musí věnovat čistění a údržbě řezací lišty (nebezpečí zranění).

Stříhací lištu pravidelně kontrolujte. Nesmí být poškozena a znečištěna. Lištu čistíte vhodným kartáčem nebo hadrou.

Nebude-li výkonost stříhání po intenzivním užívání stroje uspokojivá, obraťte se na servisní středisko.

Pokyn pro periodickou údržbu

Servis

Údržba a oprava moderních nůžek na živý plot a jejich dílů souvisejících s bezpečností vyžaduje profesionální technický výcvik a dílnu vybavenou speciálním nářadím a zkušebními přístroji.

Proto doporučujeme, abyste se o všech pracích, které nejsou popsány v tomto „Návodu k používání“ poradili v servisním středisku MAKITA.

Servisní střediska MAKITA mají veškerá potřebná zařízení a zručné, zkušené pracovníky, kteří vám bezplatně poradí ve všech záležitostech.

Kontaktujte prosím nejbližší servisní středisko MAKITA. Kdybyste však neměli adresu servisního střediska MAKITA, obraťte se na zástupce společnosti MAKITA (viz poslední strana), který vám ochotně poskytne adresu vašeho nejbližšího servisního střediska.

Před každým použitím

- Zkontrolujte celé nůžky na živý plot a zjistěte, zda na nich nejsou praskliny a zda nejsou zlomené. Vyskytne-li se jakákoli závada, nechejte stroj okamžitě opravit kvalifikovaným servisním technikem.
- Zkontrolujte funkci spínačů ON/OFF (zapnuto/vypnuto).
- Větrací otvory nesmí být ucpaný.
- Zkontrolujte napájecí šňůru. Zjistíte-li, že je poškozena, nechejte ji vyměnit v kompetentním servisním středisku.

Po každém použití

- Celé nůžky na živý plot očistěte.
- Řezací lištu očistěte a naneste na ni tenkou vrstvu oleje.

Skladování

- Skladujte úplné nůžky na živý plot na bezpečném místě v suché místnosti.

Hledání a odstraňování závad

Motor neběží

- Přerušená dodávka napájecí energie, vadná napájecí šňůra. Zkontrolujte pojistku.

Motor běží, ale řezací lišta se nepohybuje. Zašlete nůžky na živý plot do servisního střediska MAKITA.

Náhradní díly

Spolehlivý a dlouhodobý provoz, jakož i bezpečnost práce vašich nůžek na živý plot závisí mimo jiného na kvalitě používaných náhradních dílů.

Používejte pouze původní díly MAKITA, označené:



Pouze původní náhradní díly a příslušenství zaručují nejen vysokou kvalitu materiálu, ale také správné rozměry a dokonalou funkci.

Původní náhradní díly a příslušenství můžete získat od místního obchodního zástupce. Tento zástupce bude mít také seznam náhradních dílů a pomůže vám určit požadované množství náhradních dílů a bude vás nepřetržitě informovat o posledních novinkách a o inovaci dílů.

Mějte prosím na paměti, že použití jiných náhradních dílů než dílů MAKITA automaticky znehodnotí záruku poskytovanou na produkty MAKITA.

Záruka

MAKITA zaručuje nejvyšší kvalitu a proto bude hradit veškeré náklady za opravy provedené výměnou poškozených dílů, k jejichž poškození došlo v důsledku závad materiálu nebo vadné výroby v průběhu záruční lhůty po nákupu.

Uvědomte si prosím, že v některých zemích mohou platit zvláštní záruční podmínky. Máte-li jakékoli dotazy, obraťte se prosím na prodejce, který za záruku produktu odpovídá.

Uvědomte si prosím dále, že nemůžeme převzít odpovědnost za škody způsobené dále uvedenými příčinami:

- Nedodržování pokynů uvedených v „Návodu k obsluze“.
- Neprovedení předepsané údržby a stanoveného čištění.
- Běžné opotřebení.
- Používání neschválených prodlužovacích šňůr.
- Používání síly, nesprávné užívání stroje, špatné zacházení nebo nehoda.
- Škoda způsobená přehřátím v důsledku ucpání větracích otvorů.
- Práce na nůžkách na živý plot nezaškolenými osobami nebo nesprávně provedené opravy.
- Používání nevhodných náhradních dílů nebo dílů, které nepochází od firmy MAKITA, pokud způsobily poškození.
- Škody vztahující se k podmínkám smlouvy o leasingu nebo pronájmu stroje.

Čištění, servis a seřizovací práce nejsou pokryty touto zárukou. Veškeré opravy zahrnuté v záruce musí být provedeny v servisním středisku MAKITA.